

# Active Line/Performance Line

**Robert Bosch GmbH**  
Bosch eBike Systems  
72703 Reutlingen  
GERMANY

[www.bosch-ebike.com](http://www.bosch-ebike.com)

0 275 007 XCX (2017.04) T / 48 EEU

# Active Line/Performance Line

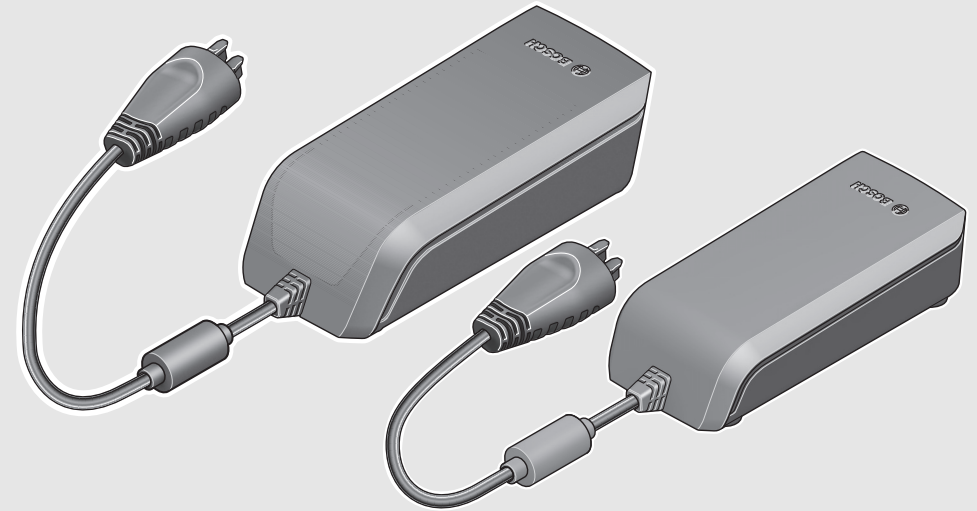

## Charger

BCS220: 0 275 007 907

BCS230: 0 275 007 915

BCS212: 0 275 007 923



**pl** Instrukcja oryginalna  
**cs** Původní návod k používání  
**sk** Pôvodný návod na použitie  
**hu** Eredeti használati utasítás  
**ro** Instrucțiuni originale  
**bg** Оригинална инструкция

**sl** Izvirna navodila  
**hr** Originalne upute za rad  
**et** Algupärane kasutusjuhend  
**lv** Instrukcijas oriģinālvalodā  
**lt** Originali instrukcija



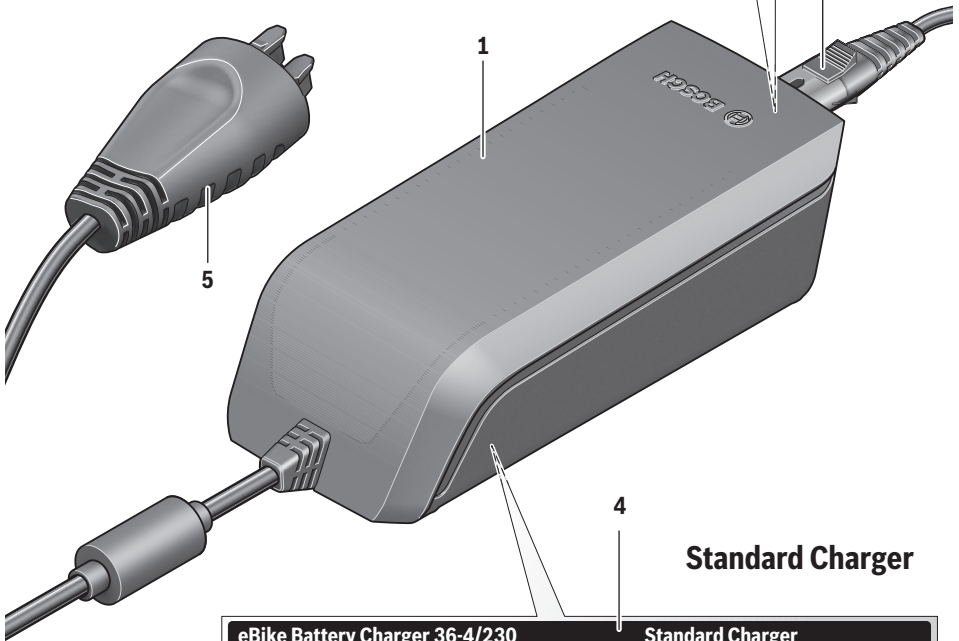
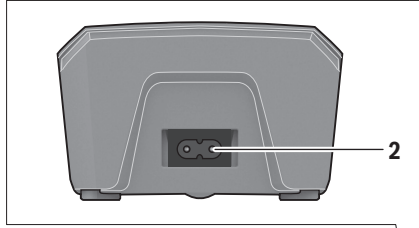

## Standard Charger

### eBike Battery Charger 36-4/230

0 275 007 907

Input: 230V ~ 50Hz 1.5A

Output: 36V == 4A

Made in ■■■

Robert Bosch GmbH, Reutlingen

### Standard Charger

Li-Ion

Use ONLY with BOSCH Li-Ion batteries



### eBike Battery Charger 36-4/100-230

0 275 007 923

Input: 100V-230V ~, 50-60Hz 2.2A

Output: 36V == 4A

Made in PRC

Robert Bosch GmbH, Reutlingen



### 警告

- 使用前には、必ず取り扱い説明書をお読みください。
- 指定のボッシュリチウムイオンバッテリー以外の充電に使用しないでください。
- 屋内専用です。雨に濡らしたり、湿気が多い場所で使用しないでください。
- 燃えやすい物の側で、使用しないでください。
- 分解や、改造をしないでください。
- 使用前にはコードの損傷を確認し、コードが損傷した物は使用しないでください。

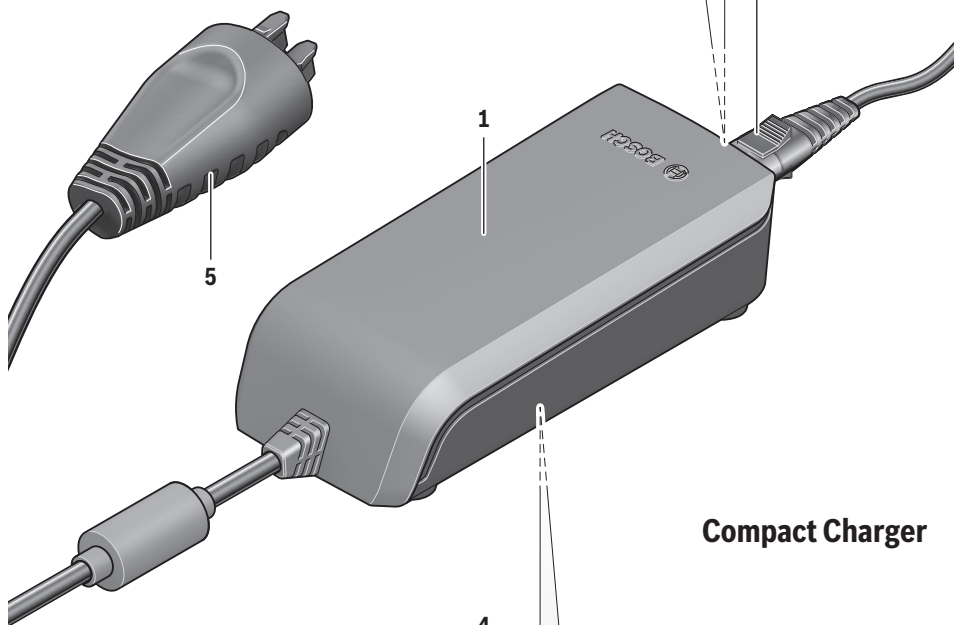
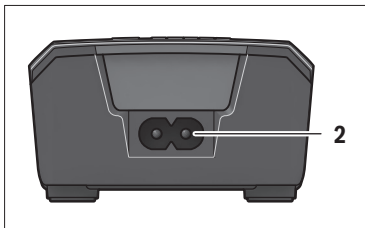

### Compact Charger

<p><b>eBike Battery Charger 36-2/100-240</b>  <b>0 275 007 915</b>                  Input: 100-240V ~ 50/60 Hz 1.6A                  Output: 36V --- 2A                  Made in <span style="background-color: black; color: black;">■■■</span>                  Robert Bosch GmbH, Reutlingen</p>	<p><b>Active/Performance Line</b>                  Li-Ion                  USE ONLY with BOSCH Li-Ion batteries</p>

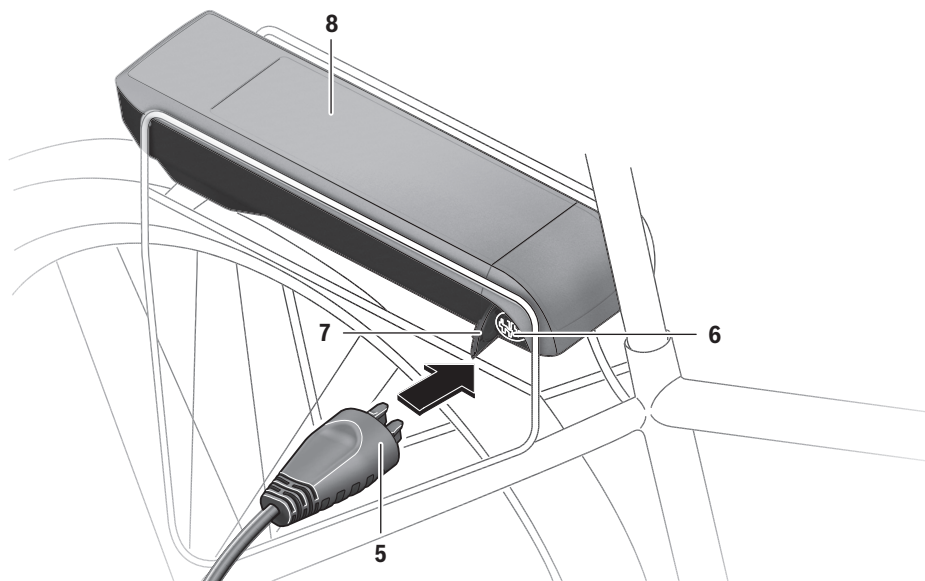
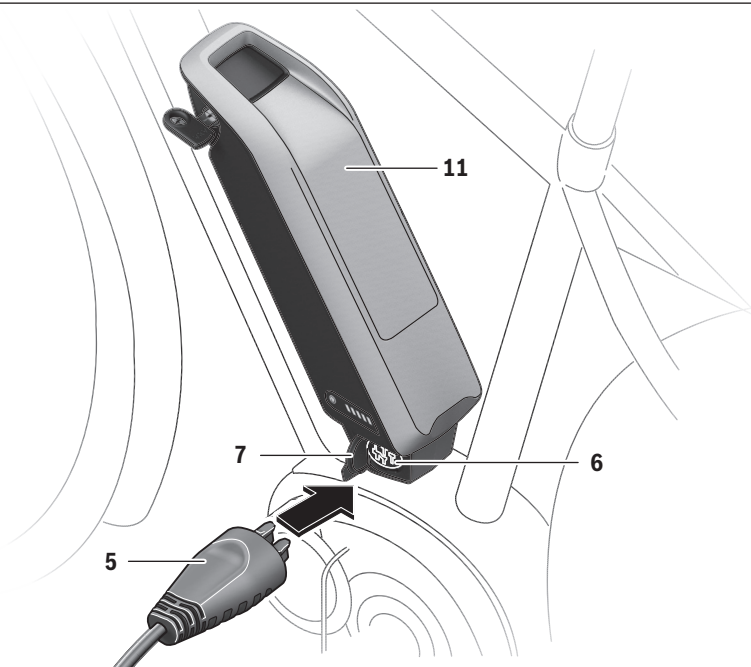

**C**

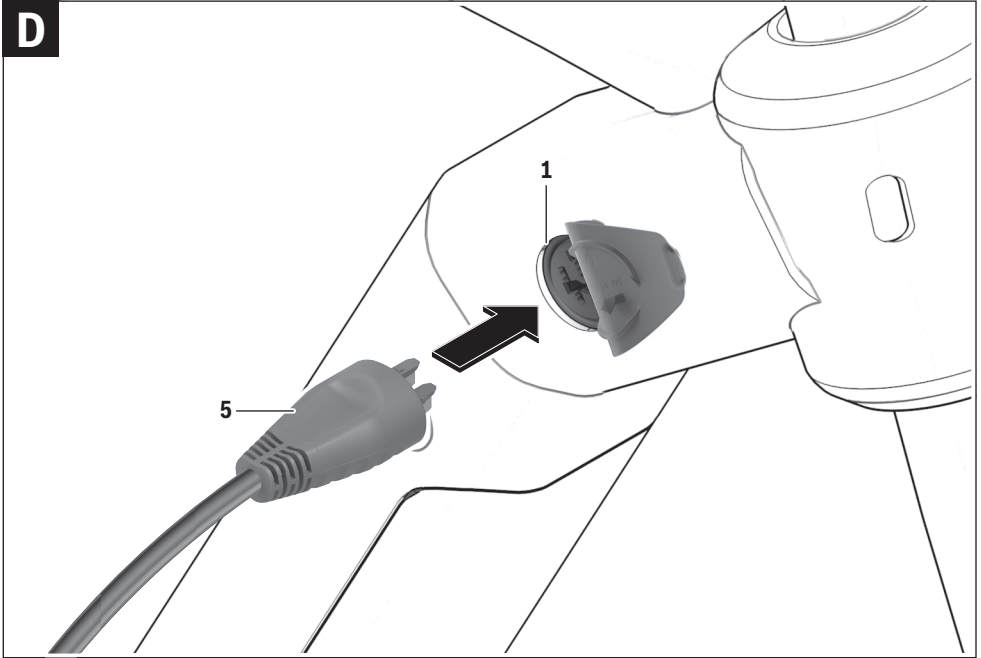

## Wskazówki bezpieczeństwa



**Należy przeczytać wszystkie wskazówki dotyczące bezpieczeństwa pracy i instrukcje użytkowania.** Nieprzestrzeganie wskazówek dotyczących bezpieczeństwa pracy i instrukcji użytkowania może stać się przyczyną porażenia prądem elektrycznym, pożaru lub/i poważnych obrażeń ciała.

**Wszystkie wszystkie wskazówki dotyczące bezpieczeństwa pracy i instrukcje użytkowania należy zachować do dalszego zastosowania.**

Używane w niniejszej instrukcji obsługi pojęcie »akumulator« odnosi się do wszystkich oryginalnych akumulatorów Bosch eBike.

 **Ładowarkę należy trzymać z dala od deszczu i wilgoci.** Przedostanie się wody do ładowarki niesie za sobą ryzyko porażenia prądem elektrycznym.

- ▶ **Ładować wolno wyłącznie akumulatory litowo-jonowe atestowane przez firmę Bosch dla rowerów elektrycznych. Napięcie akumulatora musi odpowiadać napięciu ładowania ładowarki.** W przeciwnym wypadku może zaistnieć zagrożenie pożarem lub wybuchem.
- ▶ **Ładowarkę należy utrzymywać w czystości.** Zabrudzenie może stać się przyczyną porażenia elektrycznego.
- ▶ **Przed każdym użytkowaniem należy skontrolować ładowarkę, przewód i wtyczkę. W razie stwierdzenia uszkodzeń nie wolno użytkować ładowarki. Nie należy otwierać ładowarki.** Uszkodzenie ładowarki, przewodu lub wtyczki podwyższa ryzyko porażenia prądem.
- ▶ **Nie korzystać z ładowarki umieszczonej na łatwopalnym podłożu (np. papier, tekstylia itp.) ani w sąsiedztwie łatwopalnych substancji.** Ze względu na wzrost temperatury ładowarki podczas procesu ładowania istnieje niebezpieczeństwo pożaru.
- ▶ **Należy zachować ostrożność dotycząc ładowarkę podczas procesu ładowania. Należy nosić rękawice ochronne.** Ładowarka może się bardzo rozgrzać, w szczególności w przypadku wysokiej temperatury otoczenia.
- ▶ **W przypadku uszkodzenia lub zastosowania niezgodnego z przeznaczeniem z akumulatora mogą wydobywać się szkodliwe opary. Należy zadbać o dopływ świeżego powietrza, a w razie wystąpienia dolegliwości skonsultować się z lekarzem.** Opary mogą podrażnić drogi oddechowe.
- ▶ **Ładowarki i akumulatora nie wolno umieszczać w pobliżu łatwopalnych materiałów. Akumulatory wolno ładować tylko w stanie suchym i w pomieszczeniach ogniotrwałych.** Ze względu na wzrost temperatury podczas ładowania istnieje zagrożenie pożarowe.

- ▶ **Akumulator roweru elektrycznego należy ładować wyłącznie pod nadzorem.**
- ▶ **Podczas użytkowania, czyszczenia lub konserwacji, dzieci powinny znajdować się pod nadzorem.** Tylko w ten sposób można zagwarantować, że nie będą się one bawiły ładowarką.
- ▶ **Dzieci i niepełnosprawne fizycznie, emocjonalnie, lub psychicznie osoby oraz inne osoby, których doświadczenie i/lub wiedza jest niewystarczająca, aby obsługiwać ładowarkę przy zachowaniu wszelkich zasad bezpieczeństwa nie powinny obsługiwać ładowarki bez nadzoru przez odpowiedzialną osobę.** W przeciwnym wypadku istnieje niebezpieczeństwo, iż urządzenie zostanie niewłaściwie obsłużone, a także może dojść do obrażeń.
- ▶ **Należy przeczytać i zastosować wszystkie wskazówki bezpieczeństwa i zalecenia, zawarte we wszystkich instrukcjach obsługi systemu eBike oraz w instrukcji obsługi roweru elektrycznego.**
- ▶ Na spodniej stronie ładowarki znajduje się naklejka ze wskazówką w języku angielskim (na schemacie umieszczonym na stronach graficznych opatrzona jest ona numerem 4) o następującej treści:  
Stosować TYLKO z akumulatorami litowo-jonowymi firmy BOSCH!

## Opis urządzenia i jego zastosowania

Oprócz przedstawionych tutaj funkcji możliwe są także inne funkcje wynikające z bieżącej modyfikacji oprogramowania w celu usunięcia błędów i rozszerzenia funkcjonalności.

### Przedstawione graficznie komponenty

Numeracja przedstawionych komponentów odnosi się do schematów, znajdujących się na stronach graficznych, umieszczonych na początku niniejszej instrukcji. W zależności od wariantu wyposażenia roweru elektrycznego poszczególne schematy w niniejszej instrukcji obsługi mogą nieznacznie odbiegać od warunków rzeczywistych.

- 1 Ładowarka
- 2 Gniazdo przyrządowe
- 3 Wtyczka przyrządowa
- 4 Wskazówki bezpieczeństwa ładowarki
- 5 Wtyk ładowarki
- 6 Gniazdo ładowarki
- 7 Pokrywka gniazda ładowania
- 8 Akumulator mocowany na bagażniku
- 9 Wskaźnik zasilania i wskaźnik naładowania akumulatora
- 10 Właznik/wyłącznik akumulatora
- 11 Akumulator standardowy

## Dane techniczne

Ładowarka		Standard Charger (36 – 4/230)	Standard Charger (36 – 4/100-230)	Compact Charger (36 – 2/100-240)
Numer katalogowy		0 275 007 907	0 275 007 923	0 275 007 915
Napięcie znamionowe	V~	207...264	90...264	90...264
Częstotliwość	Hz	47...63	47...63	47...63
Napięcie ładowania akumulatorów	V---	36	36	36
Prąd ładowania (maks.)	A (amper)	4	4	2
Czas ładowania				
– PowerPack 300, ok.	h	2,5	2,5	5
– PowerPack 400, ok.	h	3,5	3,5	6,5
– PowerPack 500, ok.	h	4,5	4,5	7,5
Temperatura pracy	°C	-5 ... +40	-5 ... +40	-5 ... +40
Temperatura przechowywania	°C	-10 ... +50	-10 ... +50	-10 ... +50
Ciężar, ok.	kg	0,8	0,8	0,6
Stopień ochrony		IP 40	IP 40	IP 40

Dane aktualne są dla napięcia znamionowego [U] 230 V. Przy napięciach odbiegających od powyższego i w przypadku modeli specyficznych dla danego kraju dane te mogą się różnić.

## Praca urządzenia

### Włączenie

#### Podłączanie ładowarki do sieci (zob. rys. A)

► **Zwrócić uwagę na napięcie w sieci!** Napięcie źródła prądu musi zgadzać się z danymi na tabliczce znamionowej ładowarki. Ładowarki o napięciu 230 V można podłączyć do sieci 220 V.

Włożyć wtyczkę przyrządową **3** przewodu sieciowego do gniazda **2**, znajdującego się w ładowarce.

Podłączyć przewód sieciowy (różny, w zależności od kraju przeznaczenia) do sieci.

#### Ładowanie wyjętego akumulatora (zob. rys. B)

Wyłączyć akumulator i wyjąć go z uchwytu na rowerze. Przeczytać przedtem instrukcję eksploatacji akumulatora i stosować się do jej zaleceń.

► **Akumulator należy ustawiać wyłącznie na czystych podłożach.** W szczególności należy unikać zanieczyszczenia gniazda ładowania i styków, na przykład ziemią lub piaskiem.

Włożyć wtyczkę ładowania **5** przewodu sieciowego do gniazda **6**, znajdującego się w akumulatorze.

#### Ładowanie akumulatora w rowerze (zob. rys C i D)

Wyłączyć akumulator. Oczyszczyć przykrywkę gniazda ładowania **7**. W szczególności należy unikać zanieczyszczenia gniazda ładowania i styków, na przykład ziemią lub piaskiem. Podnieść pokrywkę gniazda ładowania **7** i umieścić styk ładowania **5** w gnieździe **6**.

► **Akumulator należy ładować, stosując się do wszystkich instrukcji bezpieczeństwa.** Jeżeli to nie jest możliwe, akumulator należy wyjąć z uchwytu i naładować go w odpowiedniejszym miejscu. Przeczytać przedtem instrukcję eksploatacji akumulatora i stosować się do jej zaleceń.

#### Ładowanie przy dwóch stosowanych akumulatorach

Jeżeli w rowerze elektrycznym są zamontowane dwa akumulatory, obydwa można ładować, podłączając je do gniazda udostępnionego przez producenta. W procesie ładowania obydwa akumulatory są ładowane na zmianę, zmiana ładowanego akumulatora następuje automatycznie. Czasy ładowania sumują się.

Podczas eksploatacji energia jest pobierana na zmianę z obydwu akumulatorów.

Po wyjęciu akumulatorów z uchwytów, można ładować każdy akumulator osobno.



## Ładowanie

Proces ładowania rozpoczyna się w momencie połączenia ładowarki do akumulatora lub gniazda ładowania na rowerze oraz do sieci.

**Wskazówka:** Ładowanie jest możliwe tylko wówczas, gdy temperatura akumulatora rowerowego nie wykracza poza dopuszczalny zakres.

**Wskazówka:** Podczas procesu ładowania następuje dezaktywacja jednostki napędowej.

Ładowanie akumulatora jest możliwe z komputerem pokładowym i bez niego. Podczas ładowania bez komputera pokładowego stan naładowania można obserwować na wskaźniku naładowania akumulatora.

Przy podłączonym komputerze pokładowym na wyświetlaczu wyświetlony zostanie odpowiedni komunikat.

Stan naładowania akumulatora ukazywany jest na wskaźniku naładowania akumulatora **9**, na akumulatorze oraz na pasku wskaźnikowym komputera pokładowego.

Podczas procesu ładowania diody LED wskaźnika **9** świecą się na akumulatorze. Każda ze stałe zaświeconych diod odpowiada mniej więcej 20 % pojemności. Migająca dioda LED oznacza ładowanie następnych 20 %.

Gdy akumulator rowerowy naładowany jest całkowicie, diody LED wygasają, a komputer pokładowy wyłącza się. Proces ładowania jest zakończony. Wciśnięcie włącznika/wyłącznika **10** na akumulatorze powoduje wyświetlenie stanu naładowania akumulatora przez ok. 3 sekundy.

Odłącz ładowarkę od sieci, a akumulator od ładowarki.

Odłączenie akumulatora od ładowarki powoduje automatyczne wyłączenie akumulatora.

**Wskazówka:** Jeżeli akumulator ładowany był na rowerze, po zakończeniu ładowania należy zamknąć dokładnie gniazdo ładowania **6** pokrywką **7**, chroniąc gniazdo przed zanieczyszczeniami i wodą.

Jeżeli ładowarka nie została odłączona od akumulatora po zakończeniu procesu ładowania, ładowarka włączy się po paru godzinach, skontroluje stan naładowania akumulatora i rozpocznie go ewentualnie ponownie ładować.

## Błędy – przyczyny i usuwanie

Przyczyna	Usuwanie błędu
 <p>Akumulator jest uszkodzony</p>	<p><b>Migają dwie diody LED na akumulatorze.</b></p> <p>Zwrócić się do autoryzowanego punktu sprzedaży rowerów.</p>
 <p>Akumulator jest zbyt rozgrzany lub zbyt zimny</p>	<p><b>Migają trzy diody LED na akumulatorze.</b></p> <p>Odłączyć akumulator od ładowarki i odczekać, aż powróci on do dopuszczalnego zakresu temperatury ładowania.</p> <p>Akumulator należy podłączyć ponownie do ładowarki dopiero wówczas, gdy znajdzie się on w dopuszczalnym zakresie temperatury ładowania.</p>
 <p>Ładowarka nie ładuje.</p>	<p><b>Nie miga żadna dioda LED (w zależności od stanu naładowania akumulatora roweru jedna lub kilka diod LED świeci się stale).</b></p> <p>Zwrócić się do autoryzowanego punktu sprzedaży rowerów.</p>
<p><b>Akumulator nie daje się ładować (na akumulatorze nie pojawia się wskazanie)</b></p>	
Wtyczka nie jest właściwie włożona	Skontrolować wszystkie połączenia wtykowe.
Styki akumulatora są zabrudzone	Ostrożnie oczyścić styki akumulatora.
Uszkodzone jest gniazdko, przewód lub ładowarka	Skontrolować napięcie sieci, oddać ładowarkę do kontroli w punkcie sprzedaży rowerów
Akumulator jest uszkodzony	Zwrócić się do autoryzowanego punktu sprzedaży rowerów.

## Konserwacja i serwis

### Konserwacja i czyszczenie

Jeżeli ładowarka nie funkcjonuje, należy się zwrócić się do autoryzowanego punktu sprzedaży rowerów.

### Obsługa klienta oraz doradztwo dotyczące użytkowania

W razie pytań dotyczących ładowarki należy zwrócić się do autoryzowanego punktu sprzedaży rowerów.

Dane kontaktowe autoryzowanych punktów sprzedaży rowerów można znaleźć na stronie internetowej

**[www.bosch-ebike.com](http://www.bosch-ebike.com)**

### Usuwanie odpadów

Ładowarki, osprzęt i opakowanie powinny zostać dostarczone do recyklingu zgodnego z przepisami ochrony środowiska.

Nie wyrzucać ładowarek do odpadów z gospodarstwa domowego!

### Tylko dla państw należących do UE:



Zgodnie z europejską dyrektywą 2012/19/UE w sprawie zużytego sprzętu elektrycznego i elektronicznego oraz jej transpozycją do prawa danego kraju zużyty sprzęt elektryczny musi być zbierany oddzielnie i przekazany do recyklingu.

**Zastrzega się prawo dokonywania zmian.**

## Bezpečnostní upozornění



**Přečtěte si všechna bezpečnostní upozornění a pokyny.** Nedodržování bezpečnostních upozornění a pokynů může mít za následek úraz elektrickým proudem, požár a/nebo těžká poranění.

**Všechna bezpečnostní upozornění a pokyny uschovejte pro budoucí potřebu.**

Pojem „akumulátor“ používaný v tomto návodu k obsluze se vztahuje na všechny originální akumulátory Bosch eBike.



**Chraňte nabíječku před deštěm a vlhkem.** Při proniknutí vody do nabíječky hrozí riziko úrazu elektrickým proudem.

- ▶ **Nabíjezte pouze lithium-iontové akumulátory Bosch schválené pro systém eBike. Napětí akumulátoru musí odpovídat nabíjecímu napětí nabíječky.** Jinak hrozí nebezpečí požáru a výbuchu.
- ▶ **Udržujte nabíječku čistou.** Znečištěním vzniká nebezpečí úrazu elektrickým proudem.
- ▶ **Před každým použitím zkontrolujte nabíječku, kabel a zástrčku. Pokud zjistíte poškození, nabíječku nepoužívejte. Nabíječku neotevírejte.** Poškozené nabíječky, kabely a zástrčky zvyšují riziko úrazu elektrickým proudem.
- ▶ **Nabíječku neprovazujte na lehce hořlavém podkladu (např. papír, textil apod.) popř. v hořlavém prostředí.** Z důvodu zahřívání nabíječky, jež vzniká při nabíjení, existuje nebezpečí požáru.
- ▶ **Budte opatrní, když se během nabíjení dotýkáte nabíječky. Noste ochranné rukavice.** Nabíječka se může zejména při vysoké teplotě prostředí silně zahřát.
- ▶ **Při poškození nebo nesprávném používání akumulátoru mohou unikat výpary. Zajistěte přívod čerstvého vzduchu a při potížích vyhledejte lékaře.** Výpary mohou dráždit dýchací cesty.
- ▶ **Nabíječku a akumulátor nedávejte do blízkosti hořlavých materiálů. Akumulátory nabíjejte jen v suchém stavu a na místě, kde nehrozí nebezpečí požáru.** Kvůli zahřívání, ke kterému dochází při nabíjení, hrozí nebezpečí požáru.
- ▶ **Akumulátor systému eBike se nesmí nechat nabíjet bez dozoru.**

- ▶ **Při používání, čištění a údržbě na děti dohlížejte.** Tak bude zajištěno, že si děti nebudou s nabíječkou hrát.
- ▶ **Děti a osoby, jež na základě svých fyzických, smyslových nebo duševních schopností či své nezkušenosti nebo neznalosti nejsou ve stavu nabíječku bezpečně obsluhovat, nesmějí tuto nabíječku bez dozoru či pokynů zodpovědné osoby používat.** V opačném případě existuje nebezpečí od chybné obsluhy a poranění.
- ▶ **Přečtěte si a dodržujte všechny bezpečnostní upozornění a instrukce ve všech návodech k použití systému eBike a v návodu k použití vašeho elektrokola.**
- ▶ Na spodní straně nabíječky se nachází nálepka s upozorněním v anglickém jazyce (na vyobrazení na obrázkové straně označená číslem 4) s následujícím obsahem:  
Používejte POUZE s lithium-iontovými akumulátory BOSCH!

## Popis výrobku a specifikací

Kromě zde popsaných funkcí mohou být kdykoli zavedeny změny softwaru pro odstranění chyb a rozšíření funkcí.

### Zobrazené komponenty

Číslování zobrazených komponent se vztahuje k vyobrazení na stranách s obrázky na začátku návodu.

Jednotlivá vyobrazení v tomto návodu k použití se mohou v závislosti na vybavení vašeho elektrokola nepatrně lišit od skutečného provedení.

- 1 Nabíječka
- 2 Přístrojová zdířka
- 3 Přístrojová zástrčka
- 4 Bezpečnostní upozornění pro nabíječku
- 5 Nabíjecí zástrčka
- 6 Zdířka nabíjecí zástrčky
- 7 Kryt nabíjecí zdířky
- 8 Akumulátor v nosiči
- 9 Provozní ukazatel a ukazatel stavu nabití
- 10 Tlačítko zapnutí/vypnutí akumulátoru
- 11 Standardní akumulátor

## Technická data

Nabíječka		Standard Charger (36 – 4/230)	Standard Charger (36 – 4/100-230)	Compact Charger (36 – 2/100-240)
Objednáací číslo		0 275 007 907	0 275 007 923	0 275 007 915
Jmenovité napětí	V~	207 ... 264	90 ... 264	90 ... 264
Frekvence	Hz	47 ... 63	47 ... 63	47 ... 63
Nabíjecí napětí akumulátoru	V=	36	36	36
Nabíjecí proud (max.)	A	4	4	2
Doba nabíjení				
– PowerPack 300, ca.	h	2,5	2,5	5
– PowerPack 400, ca.	h	3,5	3,5	6,5
– PowerPack 500, ca.	h	4,5	4,5	7,5
Provozní teplota	°C	–5 ... +40	–5 ... +40	–5 ... +40
Skladovací teplota	°C	–10 ... +50	–10 ... +50	–10 ... +50
Hmotnost ca.	kg	0,8	0,8	0,6
Stupeň krytí		IP 40	IP 40	IP 40

Údaje platí pro jmenovité napětí [U] 230 V. U odlišných napětí a podle země specifických provedení se mohou tyto údaje lišit.

## Provoz

### Uvedení do provozu

#### Zapojení nabíječky do elektrické sítě (viz obr. A)

► **Dbejte síťového napětí!** Napětí zdroje proudu musí souhlasit s údaji na typovém štítku nabíječky. Nabíječky označené 230 V mohou být provozovány i při 220 V.

Zapojte přístrojovou zástrčku **3** síťového kabelu do přístrojové zdířky **2** v nabíječce.

Zapojte síťový kabel (specificky podle příslušné země) do elektrické sítě.

#### Nabíjení vyjmutého akumulátoru (viz obr. B)

Vypněte akumulátor a vyjměte ho z držáku na elektrokole. Přečtěte si a dodržujte k tomu návod k použití akumulátoru.

► **Akumulátor stavte jen na čistou plochu.** Zejména zabraňte znečištění nabíjecí zdířky a kontaktů, např. pískem nebo zeminou.

Zapojte nabíjecí zástrčku **5** nabíječky do zdířky **6** v akumulátoru.

#### Nabíjení akumulátoru na kole (viz obrázky C a D)

Vypněte akumulátor. Vyčistěte kryt nabíjecí zdířky **7**. Zejména zabraňte znečištění nabíjecí zdířky a kontaktů, např. pískem nebo zeminou. Odklopte kryt nabíjecí zdířky **7** a zapojte nabíjecí zástrčku **5** do nabíjecí zdířky **6**.

► **Při nabíjení akumulátoru vždy dodržujte všechna bezpečnostní upozornění.** Pokud to není možné, vyjměte akumulátor z držáku a nabijte ho na vhodnějším místě. Přečtěte si a dodržujte k tomu návod k použití akumulátoru.

#### Nabíjení při dvou nasazených akumulátorech

Pokud jsou na jednom systému eBike umístěné dva akumulátory, lze oba akumulátory nabíjet pomocí neuzavřené přípojky. Během nabíjení se oba akumulátory nabíjejí střídavě, přitom dochází automaticky několikrát k přepínání mezi oběma akumulátory. Nabíjecí doby se sčítají.

Při provozu se oba akumulátory také vybíjejí střídavě.

Když sejmete akumulátory z držáků, můžete každý akumulátor nabíjet zvlášť.

#### Proces nabíjení

Proces nabíjení začne, jakmile je nabíječka spojena s akumulátorem, resp. nabíjecí zdířkou na kole a elektrickou sítí.

**Upozornění:** Proces nabíjení je možný pouze tehdy, když je teplota akumulátoru systému eBike v přípustném rozpětí nabíjecí teploty.

**Upozornění:** Během nabíjení je pohonná jednotka deaktivovaná.

Nabíjení akumulátoru je možné s palubním počítacem i bez něj. Bez palubního počítáče lze nabíjení sledovat na ukazateli stavu nabití akumulátoru.

Při připojení palubním počítací se na displeji zobrazí příslušné hlášení.

Stav nabití je indikován pomocí ukazatele stavu nabití akumulátoru **9** na akumulátoru a pomocí sloupců na palubním počítací.

Během nabíjení svítí LED ukazatele stavu nabití **9** na akumulátoru. Každá trvale svítící LED odpovídá přibližně 20 % kapacity nabití. Blikající LED indikuje nabíjení dalších 20 %.

Když je akumulátor systému eBike úplně nabitý, LED ihned zhasnou a palubní počítač se vypne. Proce nabíjení se ukončí. Stisknutím tlačítka zapnutí/vypnutí **10** na akumulátoru systému eBike si lze za 3 sekundy zobrazit stav nabití.



Odpojte nabíječku od sítě a akumulátor od nabíječky.

Při odpojení akumulátoru od nabíječky se akumulátor automaticky vypne.

**Upozornění:** Pokud jste nabíjeli akumulátor na jízdním kole, po nabíjení pečlivě zavřete nabíjecí zdičku **6** krytem **7**, aby dovnitř nemohla proniknout špína nebo voda.

Pokud nabíječku po nabíjení neodpojíte od akumulátoru, nabíječka se za několik hodin zase zapne, zkontroluje stav nabití akumulátoru a v případě potřeby znovu zahájí proces nabíjení.

## Chyby – příčiny a nápomoc

Příčina	Řešení
 <p>Vadný akumulátor.</p>	<p><b>Dvě LED na akumulátoru blikají.</b></p> <p>Obraťte se na autorizovaného prodejce jízdních kol.</p>
 <p>Akumulátor je příliš teplý nebo příliš studený</p>	<p><b>Tři LED na akumulátoru blikají.</b></p> <p>Odpojte akumulátor od nabíječky a počkejte, dokud nebude nabíjecí teplota v přípustném rozmezí.</p> <p>Akumulátor znovu připojte k nabíječce teprve po dosažení přípustné nabíjecí teploty.</p>
 <p>Nabíječka nenabíjí.</p>	<p><b>Nebliká žádná LED (v závislosti na stavu nabití akumulátoru systému eBike trvale svítí jedna nebo více LED).</b></p> <p>Obraťte se na autorizovaného prodejce jízdních kol.</p>
<p><b>Nabíjení není možné (na akumulátoru není žádný ukazatel).</b></p>	
Zástrčka není správně zapojená.	Zkontrolujte všechna zástrčková spojení.
Znečištěné kontakty akumulátoru.	Opatrně vyčistěte kontakty akumulátoru.
Zásuvka, kabel nebo nabíječka vadné.	Zkontrolujte síťové napětí, nabíječku nechte zkontrolovat u prodejce jízdních kol.
Vadný akumulátor	Obraťte se na autorizovaného prodejce jízdních kol.

## Údržba a servis

### Údržba a čištění

Pokud má nabíječka poruchu, obraťte se prosím na autorizovaného prodejce jízdních kol.

### Zákaznická a poradenská služba

Při jakýchkoli otázkách k nabíječce se obraťte na autorizovaného prodejce jízdních kol.

Kontaktní údaje autorizovaných prodejců jízdních kol najdete na internetové stránce **www.bosch-ebike.com**

### Zpracování odpadů

Nabíječky, příslušenství a obaly by měly být dodány k opětovnému zhodnocení nepoškozujícím životní prostředí.

Nevyhazujte nabíječky do domovního odpadu!

### Pouze pro země EU:



Podle evropské směrnice 2012/19/EU o odpadních elektrických a elektronických zařízeních a její transformace do národních právních práva se musí již nepoužitelné nabíječky shromážďovat odděleně a odevzdat k ekologické recyklaci.

Změny vyhrazeny.

## Bezpečnostné pokyny



**Prečítajte si všetky bezpečnostné pokyny a inštrukcie.** Nedodržanie bezpečnostných pokynov a inštrukcií môže spôsobiť úraz elektrickým prúdom, požiar a/alebo ťažké poranenia.

### uschovajte všetky bezpečnostné pokyny a inštrukcie na budúce použitie.

Pojem „akumulátor“ používaný v tomto návode sa vzťahuje na všetky originálne akumulátory Bosch pre eBike.



**Chránite nabíjačku pred dažďom alebo vlhkosťou.** Pri vniknutí vody do nabíjačky hrozí riziko zásahu elektrickým prúdom.

- ▶ **Nabíjajte len lítium-iónové akumulátory Bosch, ktoré sú schválené pre eBike. Napätie akumulátora musí súhlasiť s nabíjacím napätím nabíjačky.** Inak hrozí nebezpečenstvo požiaru a výbuchu.
- ▶ **Udržujte nabíjačku v čistote.** Následkom znečistenia hrozí nebezpečenstvo zásahu elektrickým prúdom.
- ▶ **Pred každým použitím skontrolujte nabíjačku, kábel a zástrčku. Pokiaľ zistíte poškodenie, nabíjačku nepoužívajte. Nabíjačku neotvárajte.** Poškodené nabíjačky, káble a zástrčky zvyšujú riziko úrazu elektrickým prúdom.
- ▶ **Nepoužívajte nabíjačku položenú na ľahko horľavom podklade (ako je napr. papier, textil a podobne) resp. ani v horľavom prostredí.** Zohrievanie nabíjačky, ktoré vzniká pri nabíjaní, predstavuje nebezpečenstvo požiaru.
- ▶ **Buďte opatrní, ak sa dotýkate nabíjačky počas nabíjania. Noste ochranné rukavice.** Nabíjačka sa môže predovšetkým pri vysokých teplotách okolia intenzívne zohrievať.
- ▶ **Pri poškodení alebo nesprávnom používaní akumulátora môžu unikáť výpary. Zabezpečte prívod čerstvého vzduchu a pri ťažkostiach vyhľadajte lekára.** Výpary môžu dráždiť dýchacie cesty.
- ▶ **Nabíjačka a akumulátor neumiestňujte do blízkosti horľavých materiálov. Akumulátory nabíjajte len v suchom stave a na nehorľavom mieste.** Z dôvodu zohrievania počas nabíjania hrozí nebezpečenstvo požiaru.
- ▶ **Akumulátor systému eBike sa nesmie nechať nabíjať bez dozoru.**

- ▶ **Pri používaní, čistení a údržbe dávajte na deti pozor.** Zabezpečí sa tým, že sa deti nebudú s nabíjačkou hrať.
- ▶ **Deti a osoby, ktoré na základe svojich fyzických, senzorických alebo duševných schopností alebo kvôli nedostatku skúseností alebo poznatkov nie sú v stave spôsobilí obsluhovať túto nabíjačku, nesmú používať túto nabíjačku bez dozoru alebo pokynov nejakej zodpovednej osoby.** V opačnom prípade hrozí nebezpečenstvo nesprávnej obsluhy alebo poranenia.
- ▶ **Prečítajte si a dodržiavajte bezpečnostné pokyny a inštrukcie vo všetkých návodoch na obsluhu systému eBike, ako aj návod na obsluhu vášho eBike.**
- ▶ Na spodnej strane nabíjačky sa nachádza nálepka s upozornením v anglickom jazyku (na vyobrazení na obrázkovej strane označená číslom 4) s nasledujúcim obsahom:  
Používajte LEN s lítium-iónovými akumulátormi BOSCH!

## Popis produktu a výkonu

Okrem funkcií znázornených tu sa môže stať, že budú kedykoľvek zavedené zmeny softvéru s cieľom odstránenia chýb a rozšírenia funkcií.

### Vyobrazené komponenty

Číslovanie vyobrazených komponentov sa vzťahuje na vyobrazenia na grafických stranách na začiatku návodu. Jednotlivé názornosti v tomto návode na obsluhu sa môžu v závislosti od výbavy vášho eBike nepatrne líšiť.

- 1 Nabíjačka
- 2 Zdieľka prístroja
- 3 Zástrčka prístroja
- 4 Bezpečnostné pokyny, nabíjačka
- 5 Nabíjací kontakt
- 6 Zásuvka pre zástrčku nabíjačky
- 7 Kryt zdieľky na nabíjanie
- 8 Akumulátor na batožinovom nosiči
- 9 Prevádzkový ukazovateľ a ukazovateľ stavu nabíjania
- 10 Tlačidlo zap./vyp. akumulátora
- 11 Štandardný akumulátor

## Technické údaje

Nabíjačka		Standard Charger (36 – 4/230)	Standard Charger (36 – 4/100-230)	Compact Charger (36 – 2/100-240)
Vecné číslo		0 275 007 907	0 275 007 923	0 275 007 915
Menovité napätie	V~	207 ... 264	90 ... 264	90 ... 264
Frekvencia	Hz	47 ... 63	47 ... 63	47 ... 63
Nabíjacie napätie	V---	36	36	36
Nabíjací prúd (max.)	A	4	4	2
Nabíjacia doba				
– PowerPack 300, ca.	h	2,5	2,5	5
– PowerPack 400, ca.	h	3,5	3,5	6,5
– PowerPack 500, ca.	h	4,5	4,5	7,5
Prevádzková teplota	°C	–5 ... +40	–5 ... +40	–5 ... +40
Skladovacia teplota	°C	–10 ... +50	–10 ... +50	–10 ... +50
Hmotnosť cca	kg	0,8	0,8	0,6
Druh ochrany		IP 40	IP 40	IP 40

Tieto údaje platia pre menovité napätie [U] 230 V. V takých prípadoch, keď má napätie odlišné hodnoty a pri vyhoveniach, ktoré sú špecifické pre niektorú krajinu, sa môžu tieto údaje odlišovať.

## Používanie

### Uvedenie do prevádzky

#### Nabíjačku pripojte do elektrickej siete (pozri obrázok A)

- ▶ **Všimnite si napätie siete!** Napätie zdroja prúdu musí mať hodnotu zhodnú s údajmi na typovom štítku ručného elektrického náradia. Ručné elektrické náradie označené pre napätie 230 V sa smie používať aj s napätím 220 V.

Zastrčte konektor prístroja **3** sieťového kábla do zdievky prístroja **2** na nabíjačke.

Zapojte sieťový kábel (špecificky podľa krajiny) do elektrickej siete.

#### Nabíjanie vybraného akumulátora (pozri obrázok B)

Vypnite akumulátor a vyberte ho z držiaka na eBike. Prečítajte si a dodržiavajte návod na obsluhu akumulátora.

- ▶ **Akumulátor položte len na čisté plochy.** Vyvarujte sa predovšetkým znečisteniu nabíjacej zdievky a kontaktov, napr. pieskom alebo zeminou.

Zapojte nabíjací konektor **5** nabíjačky do zdievky **6** na akumulátore.

#### Nabitie akumulátora na bicykli (pozri obrázky C a D)

Vypnite akumulátor. Vyčistite kryt nabíjacej zdievky **7**. Vyvarujte sa predovšetkým znečisteniu nabíjacej zdievky a kontaktov, napr. pieskom alebo zeminou. Nadvihnite kryt nabíjacej zdievky **7** a zasuňte nabíjací konektor **5** do nabíjacej zdievky **6**.

- ▶ **Akumulátor nabíjajte len pri dodržiavaní všetkých bezpečnostných pokynov.** Ak to nie je možné, vyberte akumulátor z držiaka a nabíjte ho na vhodnejšom mieste. Prečítajte si a dodržiavajte návod na obsluhu akumulátora.

#### Proces nabíjania pri dvoch vložených akumulátoroch

Ak sú na eBike umiestnené dva akumulátory, potom sa môžu obidva nabíjať cez neuzavretú prípojku. Počas procesu nabíjania sa obidva akumulátory nabíjajú striedavo, pričom sa medzi obidvomi akumulátormi viackrát prepína. Časy nabíjania sa sčítavajú.

Počas prevádzky sa obidva akumulátory striedavo vybijajú. Keď budete zdvíhať eBike za akumulátor, môžete akumulátor poškodiť.

#### Nabíjanie

Nabíjanie sa začne, keď je nabíjačka spojená s akumulátorom, resp. nabíjacou zdievkou na bicykli a elektrickou sieťou.

**Upozornenie:** Nabíjanie je možné len vtedy, keď sa teplota akumulátora eBike nachádza v príпустnom rozsahu teploty nabíjania.

**Upozornenie:** Počas nabíjania sa deaktivuje pohonná jednotka.

Nabíjanie akumulátora je možné s palubným počítačom a bez palubného počítača. Bez palubného počítača sa môže postup nabíjania pozorovať na indikácii stavu nabitia akumulátora.

Pri zapojenom palubnom počítači sa na displeji zobrazí príslušné hlásenie.

Stav nabitia sa zobrazí pomocou indikácie stavu nabitia akumulátora **9** na akumulátore a pomocou pruhu na palubnom počítači.

Počas nabíjania svietia LED diódy indikácie stavu nabitia **9** na akumulátore. Každá trvalo svietiacia LED dióda zodpovedá približne kapacite nabitia 20 %. Blikajúca LED dióda zobrazuje nabíjanie ďalších 20 %.

Ak je akumulátor eBike kompletne nabitý, ihneď zhasnú LED diódy a palubný počítač sa vypne. Nabíjanie sa ukončí. Stlačením tlačidla zap./vyp. **10** na akumulátore eBike sa môže na 3 sekundy zobrazíť stav nabitia.

Odpojte nabíjačku od elektrickej siete a akumulátor od nabíjačky.

Pri odpojení akumulátora od nabíjačky sa akumulátor vypne automaticky.

**Upozornenie:** Ak ste nabíjali na bicykli, po nabíjaní opatrne uzatvorte nabíjaciu zdierku **6** pomocou krytu **7**, aby ste zabránili vniknutiu nečistôt a vody.

Ak sa nabíjačka po nabití neodpojí od akumulátora, nabíjačka sa po niekoľkých sekundách znova zapne, skontroluje stav nabitia akumulátora a v prípade potreby začne znova postup nabíjania.

## Poruchy – príčiny a ich odstránenie

### Príčina

### Odstránenie



**Dve LED diódy na akumulátore blikajú.**

Akumulátor je poškodený

Obráťte sa na autorizovaného predajcu bicyklov.



**Tri LED diódy na akumulátore blikajú.**

Akumulátor je príliš teplý alebo príliš studený

Akumulátor odpojte od nabíjačky, kým sa nedosiahne rozsah teploty nabíjania.

Akumulátor pripojte na nabíjačku znova až vtedy, keď dosiahol prípustnú teplotu nabíjania.



**Neblinká žiadna LED (v závislosti od stavu nabitia akumulátora systému eBike trvale svietí jedna alebo viac LED).**

Nabíjačka nenabíja.

Obráťte sa na autorizovaného predajcu bicyklov.

### Príčina

### Odstránenie

**Nie je možné nabíjanie (žiadna indikácia na akumulátore)**

Konektor nie je správne zapojený

Skontrolujte všetky konektorové spojenia.

Kontakty na akumulátore sú znečistené

Opatrne vyčistite kontakty na akumulátore.

Zásuvka, kábel alebo nabíjačka sú poškodené

Skontrolujte sieťové napätie, nabíjačku dajte skontrolovať odbornému predajcovi

Akumulátor je pokazený

Obráťte sa na autorizovaného predajcu bicyklov.

## Údržba a servis

### Údržba a čistenie

Ak by nabíjačka vypadla, obráťte sa na autorizovaného predajcu bicyklov.

### Servisné stredisko a poradenstvo pri používaní

V prípade otázok ohľadom nabíjačky sa obráťte na autorizovaného predajcu bicyklov.

Kontaktné údaje autorizovaných predajcov bicyklov nájdete na internetovej stránke [www.bosch-ebike.com](http://www.bosch-ebike.com)

### Likvidácia

Nabíjačky, príslušenstvo a obaly treba dať na recykláciu zodpovedajúcu ochrane životného prostredia.

Neodhadzujte nabíjačky do komunálneho odpadu!

### Len pre krajinu EÚ:



Podľa európskej smernice 2012/19/EÚ odpady z elektrických a elektronických zariadení a jej transpozícií do národného právneho poriadku sa musia už nepoužiteľné zariadenia zbierať separovane a odovzdať na recykláciu v súlade s ochranou životného prostredia.

### Zmeny vyhradené.



## Biztonsági előírások



### Olvassa el valamennyi biztonsági előírást és utasítást.

A biztonsági előírások és utasítások betartásának elmulasztása áramütéshez, tűzhöz és/vagy súlyos sérülésekhez vezethet.

### Őrizze meg a jövőbeli használatra valamennyi biztonsági előírást és utasítást.

Az ebben a használati utasításban használt „akku” kifejezés minden eredeti Bosch eBike akkura vonatkozik.



**Tartsa távol a töltőkészüléket az esőtől és a nedvesség hatásaitól.** Ha víz hatol be egy töltőkészülékbe, áramütés veszélye áll fenn.

▶ **Csak az eBike-okhoz engedélyezett Bosch gyártmányú Li-ion-akkumulátorokat töltsön.** Az akkumulátor feszültségének meg kell felelnie a töltőkészülék akkumulátor töltőfeszültségének. Ellenkező esetben tűz- és robbanásveszély áll fenn.

▶ **Tartsa tisztán a töltőkészüléket.** Elszennyeződés esetén megnövekedik az áramütés veszélye.

▶ **A készülék mindenkor használata előtt ellenőrizze a töltőkészüléket, a kábelt és a dugaszt. Ne használja a töltőkészüléket, ha sérülést talál. Ne nyissa ki a töltőkészüléket.** A sérült töltőkészülék, kábel vagy dugasz megnöveli az áramütés kockázatát.

▶ **Ne üzemeltesse a töltőkészüléket könnyen gyulladó felületen (például papíron, textilanyagokon, stb.) illetve gyúlékony környezetben.** A töltőkészülék a töltési folyamat során felmelegszik, ennek következtében tűzveszély áll fenn.

▶ **Legyen óvatos, ha a töltőkészüléket a töltési folyamat közben megérinti. Viseljen védő kesztyűt.** A töltőkészülék, mindenek előtt magas környezeti hőmérsékletek esetén, erősen felforrósodhat.

▶ **Az akku sérülés vagy szakszerűtlen használat következtében gőzt bocsáthat ki. Engedjen be friss levegőt és panasz esetén forduljon orvoshoz.** A gőz a légutakat ingerelheti.

▶ **A töltőkészüléket és az akkumulátort ne helyezze éghető anyagok közelébe. Az akkumulátort csak száraz állapotban, és nem tűzveszélyes helyen töltsse.** A töltés közben fellépő melegedés hatására tűzveszély áll fenn.

▶ **Az eBike akkut felügyelet alatt szabad csak tölteni.**

▶ **Tartsa a gyerekeket a használat, tisztítás és karbantartás során felügyelet alatt.** Ez biztosítja, hogy gyerekek ne játszanak a töltőkészülékkel.

▶ **Ezt a töltőkészüléket gyerekek és olyan személyek nem használhatják, akik a fizikai, érzékelési, vagy értelmi képességeik miatt, vagy a tapasztalatok vagy megfelelő ismeretek hiányában nem képesek a töltőkészüléket biztonságosan használni, kivéve ha az ilyen személyekre a biztonságukért felelős más személy felügyel, vagy utasításokat ad arra, hogyan kell használni a töltőkészüléket.** Ellenkező esetben hibás kezelés és sérülések veszélye áll fenn.

▶ **Olvassa el és vegye figyelembe az eBike rendszer összes üzemeltetési útmutatójában és eBike-ja üzemeltetési útmutatójában található biztonsági előírásokat és utasításokat.**

▶ A töltőkészülék alján egy címke található, angol nyelvű utasítással (az ábrás oldalon 4 számmal jelölve) és a következő tartalommal:

CSAK BOSCH lítium-ion akkuval használható!

## A termék és alkalmazási lehetőségeinek leírása

Az itt leírt funkciókon kívül előfordulhat, hogy a hibaelhárításhoz és a funkciók bővítéséhez szoftvermodosításokat vezetünk be.

### Az ábrázolásra kerülő komponensek

Az ábrázolt alkatrészek számozása az útmutató elején található, ábrákat tartalmazó oldalakon található ábrákra vonatkozik.

A jelen üzemeltetési útmutató egyes ábrái az eBike felszereltségétől függően a tényleges adottságtól csekély mértékben eltérhetnek.

- 1 Töltőkészülék
- 2 Készülék csatlakozóhüvely
- 3 Készülék dugaszoló aljzat
- 4 A töltőkészülék biztonsági útmutatója
- 5 Töltőcsatlakozó
- 6 Hüvely a töltőkészülék csatlakozódugójához
- 7 Töltőcsatlakozó fedél
- 8 Csomagtartó-akkumulátor
- 9 Működési- és töltöttégiállapot-jelző
- 10 Akkumulátor be-/kikapcsoló gomb
- 11 Standard akkumulátor

## Műszaki adatok

Töltőkészülék		Standard Charger (36 – 4/230)	Standard Charger (36 – 4/100-230)	Compact Charger (36 – 2/100-240)
Cikkszám		0 275 007 907	0 275 007 923	0 275 007 915
Névleges feszültség	V~	207 ... 264	90 ... 264	90 ... 264
Frekvencia	Hz	47 ... 63	47 ... 63	47 ... 63
Akkumulátor töltési feszültség	V=	36	36	36
Töltőáram (max.)	A	4	4	2
Töltési idő				
– PowerPack 300, kb.	óra	2,5	2,5	5
– PowerPack 400, kb.	óra	3,5	3,5	6,5
– PowerPack 500, kb.	óra	4,5	4,5	7,5
Üzemi hőmérséklet	°C	-5 ... +40	-5 ... +40	-5 ... +40
Tárolási hőmérséklet	°C	-10 ... +50	-10 ... +50	-10 ... +50
Súly, kb.	kg	0,8	0,8	0,6
Védettségi osztály		IP 40	IP 40	IP 40

Az adatok [U] = 230 V névleges feszültségre vonatkoznak. Ettől eltérő feszültségek esetén és az egyes országok számára készült különleges kivitelekben ezek az adatok változhatnak.

## Üzemeltetés

### Üzembevétel

#### A töltőkészülék csatlakoztatása a villamos hálózathoz (lásd az „A” ábrát)

► **Ügyeljen a helyes hálózati feszültségre!** Az áramforrás feszültségének meg kell egyeznie a töltőkészülék típus tábláján található adatokkal. A 230 V-os töltőkészülékeket 220 V hálózati feszültségről is szabad üzemeltetni.

Dugaszolja be a készülék hálózati tápvezetékeinek **3** csatlakozódugóját a töltőkészülék **2** csatlakozóhüvelyébe.

Csatlakoztassa a hálózati tápvezetékét (a kivitele az adott országtól függ) a villamos hálózathoz.

#### A kivett akkumulátor feltöltése (lásd a „B” ábrát)

Kapcsolja ki az akkumulátort és vegye ki az eBike-on található tartójából. Ehhez olvassa el és tartsa be az akkumulátor Üzemeltetési útmutatójának utasításait.

► **Az akkumulátort csak tiszta felületekre tegye le.** Mindenek előtt előzze meg a töltő csatlakozóhüvelyét és az érintkezők például homok vagy föld által történő elszennyeződését.

Dugaszolja be a töltőkészülék **5** töltő dugós csatlakozóját az akkumulátor **6** csatlakozóhüvelyébe.

#### Az akkumulátor feltöltése a keréppáron (lásd a C és D ábrákat)

Kapcsolja ki az akkumulátort. Tisztítsa meg a **7** töltő csatlakozóhüvely fedelét. Mindenek előtt előzze meg a töltő csatlakozóhüvely és az érintkezők például homok vagy föld által történő esetleges elszennyeződését. Emelje le a **7** töltő csatlakozóhüvely fedelét és dugaszolja be az **5** töltő dugós csatlakozót a **6** töltő csatlakozóhüvelybe.

► **Az akkumulátort csak valamennyi biztonsági figyelmeztetés figyelembevétele mellett töltsse fel.** Ha erre nincs lehetőség, vegye ki az akkumulátort a tartóból és egy erre alkalmas helyen töltsse fel. Ehhez olvassa el és tartsa be az akkumulátor Üzemeltetési útmutatójának utasításait.

#### Töltés két behelyezett akkumulátorral

Ha egy eBike kerékpárt két akkumulátorral használ, akkor a le nem zárt aljzatban mindkét akkumulátort töltheti. A töltés során a két akku váltakozva töltődik, melynek során a rendszer automatikusan többször vált a két akkumulátor között. A töltési idők összeadódnak.

Üzem közben a két akkumulátor lemerítése szintén váltakozva történik.

Az akkumulátorokat a tartójukból kiemelve az egyes akkumulátorok egyedileg is tölthetők.

## A töltési folyamat

A töltési folyamat azonnal megkezdődik, mielőtt összeköti a töltőkészüléket az akkumulátorral, illetve a kerékpáron elhelyezett töltő csatlakozóhéüvellyel és a villamos hálózattal.

**Megjegyzés:** A töltési folyamatra csak akkor van lehetőség, ha az eBike-akkumulátor hőmérséklete a megengedett töltési hőmérséklet tartományon belül van.

**Megjegyzés:** A töltési folyamat közben a hajtóegység deaktiválva van.

Az akkumulátort a fedélzeti számítógéppel és anélkül is fel lehet tölteni. Fedélzeti számítógép nélküli töltés esetén a töltési folyamatot az akkumulátor feltöltési szintjelző display-én lehet nyomon követni.

Csatlakoztatott fedélzeti számítógép esetén a kijelzőn megjelenik a megfelelő üzenet.

A töltési szint az akkumulátoron az akkumulátor **9** feltöltési szintjelző display-én és a fedélzeti számítógépen a sávokkal kerül kijelzésre.

A töltési folyamat közben az akkumulátoron világítanak a **9** feltöltési szintjelző display LED-jei. Mindegyik tartósan világító LED körülbelül a kapacitás 20 %-ának felel meg. A villogó LED a következő 20 % feltöltését jelzi.

Miután az eBike-akkumulátor teljesen feltöltésre került, a LED-ek azonnal kialszanak és a fedélzeti számítógép is kikapcsolásra kerül. A töltési folyamat ezzel befejeződik. Az eBike akkumulátorán a **10** be-/kikapcsoló gomb megnyomásával a töltési szintet 3 másodpercre meg lehet jeleníteni.



Válassa el a töltőkészüléket a villamos hálózattól és az akkumulátort a töltőkészüléktől.

Az akkumulátornak a töltőkészüléktől való elválasztásakor az akkumulátor automatikusan kikapcsolásra kerül.

**Megjegyzés:** Ha a töltést a kerékpáron hajtotta végre, a töltési folyamat befejezte után gondosan zárja le a **7** fedéllel a **6** töltő csatlakozóhéüvelyt, hogy szennyeződések, vagy víz ne hatolhasson be.

Ha a töltőkészüléket a töltés után nem választja el az akkumulátortól, akkor a töltőkészülék néhány óra elteltével ismét bekapcsolásra kerül, ellenőrzi a töltési szintet, és szükség esetén újra kezdi a töltési folyamatot.

## Hiba – Okok és elhárításuk

A hiba oka	Elhárítás módja
 <p>Az akkumulátor hibás</p>	<p><b>Az akkumulátoron két LED villog.</b></p> <p>Forduljon egy feljogosított kerékpár kereskedőhöz.</p>
 <p>Az akkumulátor túl meleg vagy túl hideg</p>	<p><b>Az akkumulátoron három LED villog.</b></p> <p>Válassa el az akkumulátort a töltőkészüléktől, amíg a hőmérséklete visszaáll a töltési hőmérséklet tartományba. Csak akkor csatlakoztassa az akkumulátort ismét a töltőkészülethez, ha már visszaállt a megengedett töltési hőmérséklet tartományba.</p>
 <p>A töltőkészülék nem tölt.</p>	<p><b>Nem villog egy LED sem (az eBike akku töltöttségi állapotától függően egy vagy több LED folyamatosan világít).</b></p> <p>Forduljon egy feljogosított kerékpár kereskedőhöz.</p>
<p><b>Az akkumulátort nem lehet tölteni (az akkumulátoron nem jelenik meg semmilyen kijelzés)</b></p>	
A csatlakozó dugó nincs helyesen bedugaszolva	Ellenőrizze valamennyi dugaszoló csatlakozást.
Az akkumulátor érintkezői elszennyeződtek	Óvatosan tisztítsa meg az akkumulátor érintkezőit.
A dugaszoló aljzat, a kábel vagy a töltőkészülék hibás	Ellenőrizze a hálózati feszültséget, ellenőriztesse a kerékpár kereskedővel a töltőkészüléket
Az akkumulátor hibás	Forduljon egy feljogosított kerékpár kereskedőhöz.

## Karbantartás és szerviz

### Karbantartás és tisztítás

Ha a töltőkészülék nem működik, forduljon egy feljogosított kerékpár kereskedőhöz.

### Vevőszolgálat és használati tanácsadás

Ha a töltőkészülékkel kapcsolatban bármilyen kérdése van, forduljon egy feljogosított kerékpár kereskedőhöz.

A feljogosított kerékpár kereskedők kapcsolatfelvételi adatai a [www.bosch-ebike.com](http://www.bosch-ebike.com) honlapon található

### Hulladékkezelés

A töltőkészülékeket, a tartozékokat és a csomagolást a környezetvédelmi szempontoknak megfelelően kell újrafelhasználásra előkészíteni.

Ne dobja ki a töltőkészülékeket a háztartási szemétkosárba!

#### Csak az EU-tagországok számára:



A használt elektromos és elektronikus készülékekről szóló 2012/19/EU európai irányelv és ennek a nemzeti jogba való átültetése szerint a már nem üzemképes töltőkészülékeket elkülönítve kell gyűjteni és környezetbarát módon kell újrahasznosítani.

**A változtatások joga fenntartva.**

## Instrucțiuni privind siguranța și protecția muncii



**Citiți toate instrucțiunile și indicațiile privind siguranța.** Nerespectarea instrucțiunilor și indicațiilor privind siguranța poate provoca electrocutare, incendiu și/sau răniri grave.

### Păstrați în bune condiții toate instrucțiunile și indicațiile privind siguranța în vederea consultării viitoare.

Termenul „Acumulator” utilizat în prezentele instrucțiuni de folosire se referă la toți acumulatorii eBike originali Bosch.



**Feriți încărcătorul de ploaie și umezeală.** La pătrunderea apei într-un încărcător există risc de electrocutare.

- ▶ **Încărcați numai acumulatori Li-Ion Bosch admiși pentru eBike-uri. Tensiunea acumulatorului trebuie să se potrivească cu tensiunea de încărcare a încărcătorului.** În caz contrar există risc de incendiu și explozie.
- ▶ **Păstrați încărcătorul curat.** Prin murdărire crește pericolul de electrocutare.
- ▶ **Înainte de utilizare, verificați încărcătorul, cablul și ștecherul. Nu folosiți încărcătorul dacă constatați defecțiuni la acesta. Nu deschideți încărcătorul.** Încărcătoarele, cablurile și ștecherurile deteriorate măresc riscul de electrocutare.
- ▶ **Nu folosiți încărcătorul pe un substrat inflamabil (de ex. hârtie, textile etc.) resp. în mediu cu pericol de explozie.** Din cauza încălzirii care se produce în timpul încărcării există pericol de incendiu.
- ▶ **Fiți precauți, atunci când atingeți încărcătorul în timpul procesului de încărcare. Purtați mănuși de protecție.** Încărcătorul se poate încălzi puternic, în special în cazul unor temperaturi ambiante ridicate.
- ▶ **În cazul deteriorării acumulatorului sau utilizării neconforme destinației sale, din acesta pot ieși vapori. Lăsați să pătrundă aer proaspăt iar în cazul apariției unor tulburări, solicitați asistență medicală.** Vaporii pot irita căile respiratorii.
- ▶ **Nu așezați încărcătorul și acumulatorul în apropierea materialelor inflamabile. Încărcați acumulatorii numai în stare uscată și într-un loc rezistent la foc.** Din cauza căldurii degajate în timpul încărcării, există pericol de incendiu.
- ▶ **Nu este permisă încărcarea nesupraveheată a acumulatorului eBike.**

- ▶ **Supravegheați copiii în timpul folosirii, curățării și întreținerii.** Astfel veți avea siguranța că, copiii nu se joacă cu încărcătorul.
- ▶ **Copiii și persoanele care din cauza deficiențelor lor fizice, senzoriale, intelectuale sau a lipsei lor de experiență sau cunoștințe nu sunt capabile să folosească în condiții de siguranță încărcătorul, nu au voie să utilizeze acest încărcător fără supraveghere sau instruire din partea unei persoane responsabile.** În caz contrar există pericol de utilizare greșită și răniri.
- ▶ **Citiți și respectați instrucțiunile și indicațiile privind siguranța din instrucțiunile de folosire ale sistemului eBike cât și cele din instrucțiunile de folosire ale eBike-ului.**
- ▶ Pe partea inferioară a încărcătorului se află o etichetă cu o indicație în limba engleză (în schița de la pagina grafică marcată cu numărul 4) și având următorul conținut: A se utiliza NUMAI acumulatori litiu-ion BOSCH!

## Descrierea produsului și a performanțelor

Pe lângă funcțiile prezentate, este posibil să fie introduse în orice moment modificări de software pentru remedierea defecțiunilor sau funcții extinse.

### Elemente componente

Numerotarea componentelor ilustrate se referă la schițele de pe paginile grafice de la începutul instrucțiunilor.

Schițele din prezentele instrucțiuni de folosire se pot abate, într-o mică măsură, în funcție de echiparea eBike-ului dumneavoastră, de la situația reală a acestuia.

- 1 Încărcător
- 2 Conector aparat
- 3 Conector aparat
- 4 Instrucțiuni de siguranță încărcător
- 5 Conector de încărcare
- 6 Priză pentru conectorul de încărcare
- 7 Capac mufa de încărcare
- 8 Acumulator portbagaj
- 9 Indicator de funcționare și al nivelului de încărcare
- 10 Tastă pornit-oprit acumulator
- 11 Acumulator standard

## Date tehnice

Încărcător		Standard Charger (36 – 4/230)	Standard Charger (36 – 4/100-230)	Compact Charger (36 – 2/100-240)
Număr de identificare		0 275 007 907	0 275 007 923	0 275 007 915
Tensiune nominală	V~	207 ... 264	90 ... 264	90 ... 264
Frecvență	Hz	47 ... 63	47 ... 63	47 ... 63
Tensiune de încărcare acumulator	V=	36	36	36
Curent de încărcare (max.)	A	4	4	2
Timp de încărcare				
– PowerPack 300, aprox.	h	2,5	2,5	5
– PowerPack 400, aprox.	h	3,5	3,5	6,5
– PowerPack 500, aprox.	h	4,5	4,5	7,5
Temperatură de lucru	°C	– 5 ... + 40	– 5 ... + 40	– 5 ... + 40
Temperatură de depozitare	°C	– 10 ... + 50	– 10 ... + 50	– 10 ... + 50
Greutate, aprox.	kg	0,8	0,8	0,6
Tip de protecție		IP 40	IP 40	IP 40

Specificațiile sunt valabile pentru o tensiune nominală [U] de 230 V. În cazul unor tensiuni diferite și al unor modele de execuție specifice anumitor țări, aceste specificații pot varia.

## Funcționare

### Punere în funcțiune

#### Recordarea încărcătorului la rețeaua de curent (vezi figura A)

- **Respectați tensiunea de alimentare!** Tensiunea sursei de curent trebuie să coincidă cu datele de pe plăcuța indicatoare a tipului încărcătorului. Încărcătoarele inscripționate cu 230 V pot funcționa și la 220 V.

Introduceți ștecherul **3** al cablului de alimentare în priză pentru aparat **2** a încărcătorului.

Racordați cablul de alimentare (specific fiecărei țări) la rețeaua de curent.

#### Încărcarea acumulatorului extras (vezi figura B)

Deconectați acumulatorul și extrageți-l din suportul de la eBike. Citiți și respectați în acest sens instrucțiunile de folosire ale acumulatorului.

- **Așezați acumulatorul numai pe suprafețe curate.** Evitați în special murdărirea prizei de încărcare și a bornelor de contact, de ex. cu nisip sau pământ.

Introduceți ștecherul de încărcare **5** al încărcătorului în priză **6** de la acumulator.

#### Încărcarea acumulatorului la bicicletă (vezi imaginile C și D)

Deconectați acumulatorul. Curățați capacul prizei de încărcare **7**. Evitați în special murdărirea prizei de încărcare și a bornelor de contact, de ex. cu nisip sau pământ. Ridicați capacul prizei de încărcare **7** și introduceți ștecherul de încărcare **5** în priză de încărcare **6**.

- **Încărcați acumulatorul numai în condițiile respectării tuturor instrucțiunilor privind siguranța.** Dacă aceasta nu este posibil, extrageți acumulatorul din suport și încărcați-l într-un loc adecvat. Citiți și respectați în acest sens instrucțiunile de folosire ale acumulatorului.

#### Procesul de încărcare în cazul a doi acumulatori montați

Dacă la un eBike sunt montați doi acumulatori, ambii pot fi încărcați la priză de încărcare care nu este închisă. În timpul procesului de încărcare se vor încărca alternativ ambii acumulatori, comutându-se automat de mai multe ori între cei doi acumulatori. Timpii de încărcare se adună.

În timpul funcționării, cei doi acumulatori sunt de asemenea descărcați alternativ.

Dacă scoateți acumulatorii din suporturile lor, îi puteți încărca și individual.

## Procesul de încărcare

Procesul de încărcare începe de îndată ce se realizează legătura dintre încărcător și acumulator resp. priza de încărcare de la bicicletă și rețeaua de curent.

**Indicație:** Procesul de încărcare este posibil numai dacă temperatura acumulatorului eBike se situează în domeniul temperaturilor de încărcare admise.

**Indicație:** În timpul procesului de încărcare, unitatea de propulsie se dezactivează.

Încărcarea acumulatorului este posibilă cu sau fără computerul de bord. Fără computerul de bord, procesul de încărcare poate fi urmărit pe indicatorul nivelului de încărcare a acumulatorului.

Dacă, computerul de bord este conectat, pe display va apărea un mesaj corespunzător.

Starea de încărcare este afișată de indicatorul nivelului de încărcare a acumulatorului **9** de la acumulator și de bara de pe computerul de bord.

În timpul procesului de încărcare, LED-urile indicatorului nivelului de încărcare **9** al acumulatorului luminează. Fiecare LED care luminează continuu corespunde aproximativ unei încărcări de 20 % din capacitate. LED-ul care clipește indică încărcarea partiției următoare de 20 %.

Când acumulatorul eBike s-a încărcat complet, LED-urile se sting imediat iar computerul de bord se deconectează. Procesul de încărcare s-a încheiat. Prin apăsarea tastei pornit-oprit **10** a acumulatorului eBike, nivelul său de încărcare va fi afișat timp de 3 secunde.



Decuplați încărcătorul de la rețeaua de curent și acumulatorul de la încărcător.

În momentul decuplării acumulatorului de la încărcător, acumulatorul se deconectează automat.

**Indicație:** Dacă l-ați încărcat la bicicletă, după procesul de încărcare, acoperiți cu grijă priza de încărcare **6** cu capacul **7**, pentru ca să nu poată pătrunde murdărie sau apă în aceasta.

În cazul în care, după încărcare, încărcătorul nu a fost decuplat de acumulator, încărcătorul se conectează din nou după câteva secunde, verifică nivelul de încărcare a acumulatorului și eventual reîncepe procesul de încărcare.

## Defecțiuni – cauze și remedieri

Cauză	Remediere
 <p>Acumulator defect</p>	<p><b>Două LED-uri clipeșc la acumulator.</b></p> <p>Adresați-vă unui distribuitor autorizat de biciclete.</p>
 <p>Acumulatorul este prea cal sau prea rece</p>	<p><b>Trei LED-uri clipeșc la acumulator.</b></p> <p>Decuplați acumulatorul de la încărcător, până când temperatura revine în domeniul admis al temperaturilor de încărcare.</p> <p>Cuplați din nou acumulatorul la încărcător numai după atingerea temperaturii de încărcare admise.</p>
 <p>Încărcătorul nu încarcă.</p>	<p><b>Nu clipește niciun LED (în funcție de nivelul de încărcare a acumulatorului eBike, luminează continuu unul sau mai multe LED-uri).</b></p> <p>Adresați-vă unui distribuitor autorizat de biciclete.</p>
<p><b>Nu este posibilă încărcarea (niciun afișaj la acumulator)</b></p>	
Ștecherul nu este introdus corect	Verificați toate conexiunile.
Bornele de contact ale acumulatorului sunt murdare	Curățați cu grijă bornele de contact ale acumulatorului.
Priza, cablul sau încărcătorul defecte	Verificați tensiunea de la rețea, predați încărcătorul pentru verificare distribuitorului de biciclete
Acumulator defect	Adresați-vă unui distribuitor autorizat de biciclete.

## Întreținere și service

### Întreținere și curățare

Dacă încărcătorul se defectează, adresați-vă unui distribuitor autorizat de biciclete.

### Asistență clienți și consultanță privind utilizarea

Pentru răspunsuri la întrebări legate de încărcător, adresați-vă unui distribuitor autorizat de biciclete.

Date de contact ale distribuitorilor autorizați de biciclete găsiți pe pagina de internet **www.Bosch-ebike.com**

### Eliminare

Încărcătoarele, accesoriile și ambalajele trebuie direcționate către o stație de revalorificare ecologică.

Nu aruncați încărcătoarele în gunoiul menajer!

#### Numai pentru țările UE:



Conform Directivei Europene 2012/19/UE privind deșeurile de echipamente electrice și electronice și transpunerea acesteia în legislația națională, încărcătoarele scoase din uz trebuie colectate selectiv și direcționate către o stație de reciclare ecologică.

**Sub rezerva modificărilor.**



## Указания за безопасна работа



Прочетете всички указания за безопасна работа и за ползване. Пропуски при спазването на указанията за безопасност, както и на указанията за ползване, могат да предизвикат токов удар, пожар и/или тежки травми.

**Съхранявайте указанията за безопасност и за работа със системата за ползване в бъдеще.**

Използваният в това ръководство за експлоатация термин „акумулаторна батерия“ се отнася за всички оригинални Bosch eBike акумулаторни батерии.



**Предпазвайте зарядното устройство от дъжд и влага.** При проникване на вода в зарядно устройство съществува опасност от токов удар.

- ▶ **Зареждайте само литиево-йонни акумулаторни батерии на Бош, предназначени за eBikes. Номиналното напрежение на акумулаторната батерия трябва да съответства на зарядното напрежение на зарядното устройство.** В противен случай съществува опасност от пожар и експлозия.
- ▶ **Поддържайте зарядното устройство чисто.** Съществува опасност от възникване на токов удар вследствие на замърсяване на зарядното устройство.
- ▶ **Преди всяко използване проверете зарядното устройство, кабела и щепсела. Не използвайте зарядното устройство, в случай че установите повреди. Не отваряйте зарядното устройство.** Повредени зарядни устройства, кабели и щепсели повишават риска от електрически удар.
- ▶ **Не поставяйте зарядното устройство на леснозапалима повърхност (напр. хартия, текстил и др. п.) или в леснозапалима среда.** Съществува опасност от възникване на пожар вследствие на нагряването на устройството по време на зареждане.
- ▶ **Когато докосвате зарядното устройство по време на зареждане, бъдете предпазливи. Носете предпазни ръкавици.** Особено при висока околна температура зарядното устройство може да се нагрее силно.
- ▶ **При повреда или неправилно използване на акумулаторната батерия могат да излязат пари. Подайте свеж въздух, а при болки потърсете лекар.** Парите могат да раздразнят дихателните пътища.
- ▶ **Не поставяйте зарядното устройство и акумулаторната батерия в близост до възпламеняеми материали. Зареждайте акумулаторните батерии само в сухо състояние и на пожаробезопасно място.** Поради опасността от преграване при зареждането съществува опасност от пожар.

- ▶ **Акумулаторната батерия на eBike не трябва да се зарежда без наблюдение.**
- ▶ **Контролирайте деца при ползването, почистването и обслужването.** Така се гарантира, че децата няма да играят със зарядното устройство.
- ▶ **Деца и лица, които поради психическото си, сензорно-моторното или душевното си състояние или поради липса на знания или опит не са в състояние да обслужват зарядното устройство сигурно, не трябва да работят със зарядното устройство без непосредствен контрол или надзор от отговорно лице.** В противен случай съществува опасност от грешки при ползването и трудови злополуки.
- ▶ **Прочетете и спазвайте инструкциите за безопасност и указанията във всички ръководства за експлоатация на eBike системата, както и в ръководството за експлоатация на Вашия eBike.**
- ▶ **Върху долната страна на зарядното устройство се намира стикер с указание на английски език (отбелязан в изображението на страницата с графика с номер 4) и със следното съдържание:**  
Да се използва CAMO с литиево-йонни акумулаторни батерии на BOSCH!

## Описание на продукта и възможностите му

Наред с представените тук функции може по всяко време да се въведат промени в софтуера за отстраняване на повреди и разширяване на функциите.

### Изобразени елементи

Номерирането на изобразените компоненти се отнася до фигурите на графичните страници в началото на ръководството.

В зависимост от оборудването на Вашия eBike отделни изображения в това ръководство за експлоатация може да се различават незначително от действителните дадености.

- 1 Зарядно устройство
- 2 Куплунг за захранващия кабел
- 3 Щепсел за включване в уреда
- 4 Указания за безопасна работа със зарядното устройство
- 5 Контактен щекер
- 6 Куплунг за щекера на зарядното устройство
- 7 Капаче на куплунга за зареждане
- 8 Акумулаторна батерия за вграждане в багажника
- 9 Индикатор за работата и нивото на зареденост
- 10 Бутон за включване и изключване на акумулаторната батерия
- 11 Стандартна акумулаторна батерия

## Технически данни

Зарядно устройство		Standard Charger (36 – 4/230)	Standard Charger (36 – 4/100-230)	Compact Charger (36 – 2/100-240)
Каталожен номер		0 275 007 907	0 275 007 923	0 275 007 915
Номинално напрежение	V~	207 ... 264	90 ... 264	90 ... 264
Честота	Hz	47 ... 63	47 ... 63	47 ... 63
Зарядно напрежение	V---	36	36	36
Заряден ток (макс.)	A	4	4	2
Време за зареждане				
– PowerPack 300, припл.	h	2,5	2,5	5
– PowerPack 400, припл.	h	3,5	3,5	6,5
– PowerPack 500, припл.	h	4,5	4,5	7,5
Работен температурен диапазон	°C	–5 ... +40	–5 ... +40	–5 ... +40
Температурен диапазон за съхраняване	°C	–10 ... +50	–10 ... +50	–10 ... +50
Маса, припл.	kg	0,8	0,8	0,6
Вид защита		IP 40	IP 40	IP 40

Данните се отнасят до номинално напрежение [U] 230 V. При различно напрежение, както и при специалните изпълнения за някои страни данните могат да се различават.

## Работа с уреда

### Пускане в експлоатация

**Включване на зарядното устройство към хранващата мрежа (вижте фиг. А)**

► **Внимавайте за напрежението на хранващата мрежа!** Напрежението на хранващата мрежа трябва да съответства на данните, написани на табелката на зарядното устройство. Зарядни устройства, обозначени с 230 V, могат да бъдат хранвани и с 220 V.

Вкарайте щепсела **3** на хранващия кабел в куплунга **2** на зарядното устройство.

Включете хранващия кабел (специфично за съответната страна изпълнение) към хранващата мрежа.

**Зареждане на извадена акумулаторна батерия (вижте фигура В)**

Изключете акумулаторната батерия и я извадете от стойката на eBike. За целта прочетете и спазвайте указанията в ръководството за експлоатация на акумулаторната батерия.

► **Поставяйте акумулаторната батерия само върху чисти повърхности.** Избягвайте специално замърсяването на куплунга за зареждане и на контактите, напр. с пясък и земя.

Вкарайте щекера **5** на зарядното устройство в куплунга **6** на акумулаторната батерия.

**Зареждане на акумулаторната батерия на велосипеда (виж фигурите С и D)**

Изключете акумулаторната батерия. Почистете капачката на куплунга за зареждане **7**. Избягвайте специално замърсяването на куплунга за зареждане и на контактите, напр. с пясък и земя. Отворете капачката на куплунга за зареждане **7** и включете щекера **5** в куплунга **6**.

► **При зареждане на акумулаторната батерия винаги спазвайте указанията за безопасна работа.** Ако това не е възможно, извадете акумулаторната батерия и я заредете на подходящо място. За целта прочетете и спазвайте указанията в ръководството за експлоатация на акумулаторната батерия.

**Процес на зареждане при поставени две акумулаторни батерии**

Ако на един eBike са поставени две акумулаторни батерии, двете акумулаторни батерии могат да се заредят през незатворената връзка. По време на процеса на зареждане двете акумулаторни батерии се зареждат периодично, като при това автоматично се превключва многократно между двете акумулаторни батерии. Времената на зареждане се сумират.

По време на работа двете акумулаторни батерии се зареждат също периодично.

Когато свалите акумулаторните батерии от държачите, можете да заредите всяка акумулаторна батерия поотделно.

## Зареждане

Процесът на зареждане започва, когато зарядното устройство бъде свързано с акумулаторната батерия, респ. с куплунга за зареждане на велосипеда и към захранващата мрежа.

**Упътване:** Процесът на зареждане е възможен само ако температурата на акумулаторната батерия на eBike се намира в допустимия температурен диапазон за зареждане.

**Упътване:** По време на зареждане задвижващият модул се деактивира.

Зареждането на акумулаторната батерия е възможно с или без включен бордов компютър. Без включен бордов компютър степента на зареждане може да се следи на съответните индикатори на акумулаторната батерия.

При свързвания бордови компютър се извежда съответно съобщение на дисплея.

Степента на зареденост се указва на индикаторите **9** на акумулаторната батерия и на бордовия компютър.

По време на зареждане светодиодите **9** на акумулаторната батерия светят. Всеки непрекъснато светещ светодиод съответства на прикл. 20 % зареден капацитет. Мигачият светодиод указва за зареждането на следващите 20 % от капацитета на батерията.

Когато акумулаторната батерия на eBike бъде заредена напълно, светодиодите угасват и бордовият компютър се изключва. Зареждането спира. Степента на зареденост може да се покаже за 3 секунди чрез натискане на бутон за включване и изключване **10** на акумулаторната батерия на eBike.

Изключете зарядното устройство от захранващата мрежа и акумулаторната батерия от зарядното устройство.

При отделяне на акумулаторната батерия от зарядното устройство акумулаторната батерия се изключва автоматично.

**Упътване:** Ако сте зареждали акумулаторната батерия на велосипеда, след приключване внимателно затворете куплунга **6** с капачката **7**, за да не проникват замърсявания или вода.

Ако след приключване зарядното устройство не бъде изключено от акумулаторната батерия, след няколко часа то се включва отново, проверява степента на зареденост на акумулаторната батерия и при необходимост отново включва зареждането.

## Грешки – причини за възникване и начини за отстраняването им

### Причина

### Отстраняване



Акумулаторната батерия е повредена

**На акумулаторната батерия мигат два светодиода.**

Обърнете се към оторизиран търговец на велосипеди.



Акумулаторната батерия е твърде гореща или твърде студена

**На акумулаторната батерия мигат три светодиода.**

Изключете акумулаторната батерия от зарядното устройство, докато температурата ѝ попадне в допустимия диапазон за зареждане.

Включете отново акумулаторната батерия към зарядното устройство едва след като температурата ѝ достигне допустимия диапазон за зареждане.



Зарядното устройство не зарежда.

**Нито един светодиод не мига (в зависимост от степента на зареденост на акумулаторната батерия на eBike светят продължително един или няколко светодиода).**

Обърнете се към оторизиран търговец на велосипеди.

### Не се извършва зареждане (индикаторите на акумулаторната батерия не светят)

Щекерът не е включен правилно

Проверете всички съединения.

Контактите на акумулаторната батерия са замърсени

Внимателно почистете контактите на акумулаторната батерия.

Контактът на захранващата мрежа, кабелът или зарядното устройство са дефектни

Проверете захранващото напрежение, предайте зарядното устройство за проверка от оторизиран търговец на велосипеди

Акумулаторната батерия е дефектна

Обърнете се към оторизиран търговец на велосипеди.

## Поддържане и сервиз

### Поддържане и почистване

Ако зарядното устройство се повреди, моля, обърнете се към оторизиран търговец на велосипеди.

### Сервиз и технически съвети

За всички въпроси относно зарядното устройство, моля, обръщайте се към оторизиран търговец на велосипеди.

Списък с контактна информация на оторизирани търговци можете да намерите в интернет на адрес

**[www.bosch-ebike.com](http://www.bosch-ebike.com)**

### Бракуване

Зарядните устройства, принадлежностите и опаковките им трябва да бъдат предавани за оползотворяване на съдържащите се в тях суровини.

Не изхвърляйте зарядни устройства при битовите отпадъци!

### Само за страни от ЕС:



Съгласно европейската директива 2012/19/ЕС за електрически и електронни стари уреди и нейното прилагане в националното законодателство негодните за употреба зарядни устройства трябва да се събират разделно и да се предават за вторично оползотворяване съобразено с опазването на околната среда.

**Правата за изменения запазени.**

## Varnostna navodila



**Preberite vsa varnostna navodila in opozorila.** Neupoštevanje varnostnih navodil in opozoril lahko povzroči električni udar, požar in/ali težke poškodbe.

**Vsa varnostna navodila in opozorila shranite za prihodnjo uporabo.**

Pojem „akumulatorska baterija“, ki se pojavlja v nadaljevanju besedila, se navezuje na vse originalne Boscheve akumulatorske baterije električnega kolesa.



**Polnilnik zavarujte pred dežjem in vlago.** Vdor vode v polnilnik lahko povzroči tveganje za električni udar.

- ▶ **Polnite samo Boscheve litij-ionske akumulatorske baterije, ki so dopustne za električna kolesa. Napetost akumulatorske baterije mora ustrezati polnilni napetosti polnilnika.** Drugače obstaja nevarnost požara in eksplozije.
- ▶ **Polnilnik naj bo vedno čist.** Zaradi umazanije lahko pride do električnega udara.
- ▶ **Pred vsako uporabo preverite polnilnik, kabel in vtič. Če opazite kakršne koli poškodbe, polnilnika ne uporabljajte. Polnilnika ne odpirajte.** Poškodbe na polnilniku, kablu in vtiču povečajo tveganje električnega udara.
- ▶ **Ne uporabljajte polnilnika na lahko gorljivi podlagi (na primer na papirju, tekstilu in podobnem) oziroma v okolju, kjer lahko pride do požara.** Pri polnjenju se polnilnik segreje – nevarnost požara.
- ▶ **Bodite previdni, če se med polnjenjem dotikate polnilnika. Nosite zaščitne rokavice.** Polnilnik se lahko še posebej pri visokih temperaturah ozrača zelo segreje.
- ▶ **Če akumulatorske baterije ne uporabljate pravilno ali če je ta poškodovana, lahko iz nje uhaja para. Dovedite svež zrak in v primeru zdravstvenih težav poiščite zdravniško pomoč.** Para lahko draži dihalne poti.
- ▶ **Polnilnika in akumulatorske baterije nikoli ne postavljajte v bližino vnetljivih materialov. Akumulatorske baterije polnite zgolj v suhem stanju in na ognjevarnem mestu.** Segrevanje, ki nastane med polnjenjem, lahko povzroči požar.
- ▶ **Akumulatorske baterije električnega kolesa ne smete polniti brez nadzora.**

- ▶ **Med uporabo, čiščenjem in vzdrževanjem otroke strogo nadzorujte.** Poskrbite, da se otroci ne bodo igrali s polnilnikom.
- ▶ **Otroci in osebe, ki zaradi svojih psihičnih, senzoričnih ali umskih sposobnosti ali njihove neizkušenosti ter nepoznavanja niso sposobne, da bi pravilno uporabljale polnilno napravo, te polnilne naprave ne smejo uporabljati brez nadzora ali navodila s strani odgovorne osebe.** V nasprotnem primeru obstaja nevarnost napačne uporabe in poškodb.
- ▶ **Preberite in upoštevajte varnostne napotke in navodila v vseh navodilih za uporabo sistema eBike ter v navodilih za svoje električno kolo.**
- ▶ **Na nalepki na spodnji strani polnilnika si lahko preberete navodila v angleščini (v prikazu na strani z grafikom so označena s številko 4) in naslednjo vsebino:**  
Uporabljajte IZKLUČNO z BOSCHEVIMI litij-ionskimi akumulatorskimi baterijami!

## Opis in zmogljivost izdelka

Poleg tu navedenih funkcij je vsak čas mogoča tudi uvedba sprememb programske opreme, ki pripomorejo k odpravljanju napak in razširijo njeno funkcionalnost.

### Komponente na sliki

Oštevilčenje prikazanih komponent se nanaša na prikaz na straneh s slikami na začetku navodil za uporabo. Posamezne slike v teh navodilih za uporabo lahko glede na opremo vašega električnega kolesa malenkostno odstopajo od dejanskih značilnosti izdelka.

- 1 Polnilna naprava
- 2 Vtičnica na napravi
- 3 Vtič naprave
- 4 Varnostna navodila za polnilnik
- 5 Polnilni vtičak
- 6 Puša za vtičak polnilnika
- 7 Pokrov priključka za polnjenje
- 8 Akumulatorska baterija na prtljažniku
- 9 Prikaz načina delovanja in napolnjenosti
- 10 Tipka za vklop/izklop akumulatorske baterije
- 11 Standardna akumulatorska baterija

## Tehnični podatki

Polnilnik		Standard Charger (36 – 4/230)	Standard Charger (36 – 4/100-230)	Compact Charger (36 – 2/100-240)
Številka artikla		0 275 007 907	0 275 007 923	0 275 007 915
Nazivna napetost	V~	207 ... 264	90 ... 264	90 ... 264
Frekvenca	Hz	47 ... 63	47 ... 63	47 ... 63
Polnilna napetost akumulatorja	V=	36	36	36
Polnilni tok (maks.)	A	4	4	2
Čas polnjenja				
– PowerPack 300, pribl.	h	2,5	2,5	5
– PowerPack 400, pribl.	h	3,5	3,5	6,5
– PowerPack 500, pribl.	h	4,5	4,5	7,5
Delovna temperatura	°C	–5 ... +40	–5 ... +40	–5 ... +40
Temperatura skladiščenja	°C	–10 ... +50	–10 ... +50	–10 ... +50
Teža, pribl.	kg	0,8	0,8	0,6
Vrsta zaščite		IP 40	IP 40	IP 40

Navedbe veljajo za nazivne napetosti [U] 230 V. Pri drugih napetostih in državno specifičnih izvedbah lahko te navedbe variirajo.

## Delovanje

### Zagon

#### Prikipolnilnika na električno omrežje (glejte sliko A)

► **Upoštevajte omrežno napetost!** Napetost vira električne energije se mora ujemati s podatki na tipski ploščici naprave. Polnilnike, označene z 230 V, lahko priključite tudi na napetost 220 V.

Vtaknite vtič **3** priključnega kabla v vtičnico **2** na polnilniku.

V skladu z nacionalnimi predpisi priključite priključni kabel na električno omrežje.

#### Polnjenje odstranjene akumulatorske baterije (glejte sliko B)

Izključite akumulatorsko baterijo in jo snemite iz držala na električnem. Preberite in upoštevajte navodila za uporabo akumulatorske baterije.

► **Akumulatorsko baterijo je dovoljeno položiti zgolj na čisto površino.** Še posebej pazite na to, da se polnilna vtičnica in kontakta ne umazejo, npr. s peskom ali zemljo.

Vtaknite vtič **5** polnilnika v vtičnico **6** na akumulatorski bateriji.

#### Polnjenje akumulatorske baterije na kolesu (glejte slike C in D)

Izključite akumulatorsko baterijo. Očistite pokrov polnilne vtičnice **7**. Še posebej pazite na to, da se polnilna vtičnica in kontakta ne umazejo, npr. s peskom ali zemljo. Privzdignite pokrov polnilne vtičnice **7** in vtaknite polnilni vtič **5** v polnilno vtičnico **6**.

► **Akumulatorsko baterijo polnite le ob upoštevanju vseh varnostnih navodil.** Če to ni mogoče, snemite akumulatorsko baterijo iz držala in jo napolnite na primernejšem mestu. Preberite in upoštevajte navodila za uporabo akumulatorske baterije.

#### Polnjenje z dvema vstavljenima akumulatorskima baterijama

Če sta na električnem kolesu nameščeni dve akumulatorski bateriji, lahko obe polnite prek priključka, ki ni zaklenjen. Akumulatorski bateriji se polnita izmenično, med polnjenjem se med njima večkrat sproži samodejni preklon. Časi polnjenja se seštevajo.

Med delovanjem se obe akumulatorski bateriji tudi izmenično praznita.

Če akumulatorski bateriji odstranite iz nosilcev, lahko vsako od njiju polnite posamezno.

#### Postopek polnjenja

Polnjenje se začne takoj, ko je polnilnik povezan z akumulatorsko baterijo oz. polnilno vtičnico na kolesu in električnim omrežjem.

**Opozorilo:** Polnjenje je mogoče samo, ko je temperatura akumulatorske baterije električnega kolesa v dopustnem temperaturnem območju polnjenja.

**Opozorilo:** Med polnjenjem se pogonska enota izključi.

Polnjenje akumulatorske baterije je mogoče z ali brez računalnika. Brez računalnika lahko polnjenje akumulatorske baterije spremljate na indikatorju napoljenosti akumulatorske baterije.

Ko je računalnik priključen, se na prikazovalniku prikaže ustrezno sporočilo.

Stanje napoljenosti je na akumulatorski bateriji prikazano na indikatorju napoljenosti akumulatorske baterije **9** in s črticami na računalniku.

Med polnjenjem svetijo LED-diode indikatorja napoljenosti akumulatorske baterije **9** na akumulatorski bateriji. Vsaka LED-dioda, ki neprekinjeno sveti, pomeni pribl. 20 % zmogljivosti polnjenja. Utripajoča LED-dioda kaže polnjenje naslednjih 20 %.

Ko je akumulatorska baterija električnega kolesa napolnjena, LED-diode nemudoma ugasnejo in računalnik se izključi. Polnjenje se zaključi. Če pritisnete na tipko za vklop/izklop **10** na akumulatorski bateriji električnega kolesa, se za tri sekunde prikaže stanje polnjenja.

Polnilnik izključite iz električnega omrežja in akumulatorsko baterijo iz polnilnika.

Ko akumulatorsko baterijo izključite iz polnilnika, se ta samodejno izklopi.

**Opozorilo:** Če ste akumulatorsko baterijo polnili na kolesu, po polnjenju skrbno pokrijte polnilno vtičnico **6** s pokrovom **7**, da vanjo ne more priti umazanija ali voda.

Če akumulatorske baterije po polnjenju ne odklopite s polnilnika, se polnilnik po nekaj urah ponovno vključi, preveri stanje napoljenosti akumulatorske baterije in jo po potrebi ponovno začne polniti.

## Napake – Vzroki in pomoč

Vzrok	Pomoč
	<b>Na akumulatorski bateriji utripata dve LED-diodi.</b>
Akumulatorska baterija je v okvari	Obrnite se na pooblaščenega prodajalca s kolesi.
	<b>Na akumulatorski bateriji utripajo tri LED-diode.</b>
Akumulatorska baterija je pretopla ali premrzla	Akumulatorsko baterijo odklopite s polnilnika za toliko časa, da je doseženo temperaturno območje polnjenja. Akumulatorsko baterijo s polnilnikom povežite šele, ko ta doseže dopustno temperaturo.
	<b>Nobena LED-dioda ne utripa (odvisno od napoljenosti akumulatorja električnega kolesa trajno sveti ena ali več LED-diod).</b>
Polnilnik ne polni.	Obrnite se na pooblaščenega prodajalca s kolesi.

Vzrok	Pomoč
<b>Polnjenje ni mogoče (na akumulatorski bateriji ni prikaza)</b>	
Vtič ni pravilno vstavljen	Preverite vtični spoj.
Kontakta na akumulatorski bateriji sta umazana	Previdno očistite kontakta na akumulatorski bateriji.
Vtičnica, kabel ali polnilnik v okvari	Preverite omrežno napetost, pooblaščen prodajalec s kolesi naj preveri delovanje polnilnika
Defekten akumulator	Obrnite se na pooblaščenega prodajalca s kolesi.

## Vzdrževanje in servisiranje

### Vzdrževanje in čiščenje

Če se polnilnik pokvari, se obrnite na pooblaščenega prodajalca s kolesi.

### Servis in svetovanje o uporabi

Z vsemi vprašanji glede polnilnika se obrnite na pooblaščenega prodajalca s kolesi.

Kontaktne podatke pooblaščenih prodajalcev koles najdete na spletni strani [www.bosch-ebike.com](http://www.bosch-ebike.com)

### Odlaganje

Stare polnilnike, pribor in embalažo dostavite v okolju prijazno ponovno predelavo.

Polnilnikov ne odlagajte med hišne odpadke!

### Samo za države EU:



V skladu z Direktivo 2012/19/ES Evropskega Parlamenta in Sveta o odpadni električni in elektronski opremi (OEEO) in njenim prenosom v nacionalno zakonodajo se morajo polnilniki, ki niso več v uporabi, ločeno zbirati ter okolju prijazno reciklirati.

**Pridržujemo si pravico do sprememb.**

## Upute za sigurnost



**Pročitajte sve sigurnosne napomene i upute.** Nepoštivanje sigurnosnih napomena moglo bi uzrokovati strujni udar, požar i/ili teške ozljede.

**Sačuvajte sve sigurnosne napomene i upute za buduću primjenu.**

Pojam »baterija« koji se koristi u ovim uputama za uporabu, odnosi se na sve originalne Bosch eBike baterije.



**Punjač držite podalje od kiše ili vlage.** Prodiranje vode u punjač povećava opasnost od električnog udara.

- ▶ **Punite samo Bosch litij-ionske baterije dopuštene za e-bicikle. Napon baterije mora odgovarati naponu punjenja baterije u punjaču.** U suprotnom postoji opasnost od požara i eksplozije.
- ▶ **Punjač održavajte čistim.** Zbog zaprljanosti postoji opasnost od električnog udara.
- ▶ **Prije svake uporabe provjerite punjač, kabel i utikač. Punjač ne upotrebljavajte ako ustanovite oštećenja. Ne otvarajte punjač.** Oštećeni punjači, kabeli i utikači povećavaju opasnost od električnog udara.
- ▶ **Punjač ne koristite na lako zapaljivoj podlozi (npr. papiru, tekstilnim materijalima, itd.), odnosno u zapaljivoj okolini.** Zbog zagrijavanja punjača nastalog kod punjenja, postoji opasnost od požara.
- ▶ **Budite oprezni ako dodirujete punjač tijekom procesa punjenja. Nosite zaštitne rukavice.** Punjač bi se mogao jako zagrijati posebice pri visokim okolnim temperaturama.
- ▶ **U slučaju oštećenja ili nestručne upotrebe baterije mogu početi izlaziti pare. Dovedite svježi zrak i u slučaju potrebe zatražite liječničku pomoć.** Pare mogu nadražiti dišne putove.
- ▶ **Punjač i bateriju ne stavljajte blizu zapaljivih materijala. Baterije punite samo u suhom stanju i na mjestu na kojem ne postoji opasnost od požara.** Postoji opasnost od požara zbog zagrijavanja baterije prilikom punjenja.
- ▶ **eBike baterija ne smije se puniti bez nadzora.**

- ▶ **Djeca moraju biti pod nadzorom prilikom korištenja, čišćenja i održavanja.** Na taj način ćete osigurati da se djeca ne igraju s punjačem.
- ▶ **Djeca i osobe koje zbog svojih fizičkih, osjetilnih ili duševnih sposobnosti ili zbog svojeg neiskustva ili neznanja nisu u stanju sigurno rukovati s punjačem, ovaj punjač ne smiju koristiti bez nadzora ili upućivanja od strane odgovorne osobe.** Inače, postoji opasnost od pogrešnog rukovanja i ozljeda.
- ▶ **Pročitajte i pridržavajte se sigurnosnih napomena i uputa u svim uputama za uporabu eBike sustava te u uputama za uporabu vašeg e-bicikla.**
- ▶ Na donjoj strani punjača nalazi se naljepnica s napomenom na engleskom jeziku (u prikazu na stranici sa slikama označena je brojem 4) i sljedećim sadržajem:  
Koristiti SAMO s BOSCH litij-ionskim baterijama!

## Opis proizvoda i radova

Osim ovdje prikazanih funkcija može se dogoditi da se u svakom trenutku uvode izmjene softvera za uklanjanje pogrešaka i za funkcionalna poboljšanja.

### Prikazani dijelovi uređaja

Numeriranje prikazanih komponenti odnosi se na prikaze na stranicama sa slikama koje se nalaze na početku ove upute. Pojedini prikazi u ovoj uputi za uporabu mogu neznatno odstupati od stvarnih okolnosti ovisno o opremi vašeg e-bicikla.

- 1 Punjač
- 2 Konektor
- 3 Utikač uređaja
- 4 Sigurnosne napomene za punjač
- 5 Utikač za punjenje
- 6 Utičnica za utikač punjenja
- 7 Poklopac utičnice za punjenje
- 8 Baterija u nosaču prtljage
- 9 Pokazivač radnog stanja i stanja napunjenosti
- 10 Tipka za uključivanje/isključivanje baterije
- 11 Standardna baterija



## Tehnički podaci

Punjač		Standard Charger (36 – 4/230)	Standard Charger (36 – 4/100-230)	Compact Charger (36 – 2/100-240)
Kataloški br.		0 275 007 907	0 275 007 923	0 275 007 915
Nazivni napon	V~	207 ... 264	90 ... 264	90 ... 264
Frekvencija	Hz	47 ... 63	47 ... 63	47 ... 63
Napon punjenja aku-baterije	V---	36	36	36
Struja punjenja (maks.)	A	4	4	2
Vrijeme punjenja				
– PowerPack 300, cca.	h	2,5	2,5	5
– PowerPack 400, cca.	h	3,5	3,5	6,5
– PowerPack 500, cca.	h	4,5	4,5	7,5
Radna temperatura	°C	–5 ... +40	–5 ... +40	–5 ... +40
Temperatura uskladištenja	°C	–10 ... +50	–10 ... +50	–10 ... +50
Težina cca.	kg	0,8	0,8	0,6
Vrsta zaštite		IP 40	IP 40	IP 40

Podaci vrijede za nazivni napon [U] od 230 V. U slučaju odstupanja napona i u izvedbama specifičnim za dotičnu zemlju, ovi podaci mogu varirati.

## Rad

### Puštanje u rad

#### Priključivanje punjača na električnu mrežu (vidjeti sliku A)

- ▶ **Pridržavajte se mrežnog napona!** Napon izvora struje mora se podudarati s podacima na tipskoj pločici punjača. Punjači označeni s 230 V mogu raditi i na 220 V.

Utikač uređaja **3** mrežnog kabela utaknite u konektor **2** na punjaču.

Priključite mrežni kabel (specifičan za dotičnu zemlju) na električnu mrežu.

#### Punjenje izvadene baterije (vidjeti sliku B)

Isključite bateriju i izvadite je iz nosača na e-biciklu. Pročitajte i pridržavajte se uputa za uporabu baterije.

- ▶ **Bateriju odložite samo na čiste površine.** Posebice izbjegavajte da se prljavština nakupi na utičnici za punjenje i na kontaktima, npr. pijesak ili zemlja.

Utikač za punjenje **5** punjača utaknite u utičnicu **6** na bateriji.

#### Punjenje baterije na biciklu (vidjeti slike C i D)

Isključite bateriju. Očistite poklopac utičnice za punjenje **7**. Posebice izbjegavajte da se prljavština nakupi na utičnici za punjenje i na kontaktima, npr. pijesak ili zemlja. Podignite poklopac utičnice za punjenje **7** i utaknite utikač za punjenje **5** u utičnicu za punjenje **6**.

- ▶ **Napunite bateriju pridržavajući se svih sigurnosnih napomena.** Ukoliko to nije moguće, bateriju izvadite iz nosača i napunite je na nekom prikladnijem mjestu. Pročitajte i pridržavajte se uputa za uporabu baterije.

### Postupak punjenja s dvije umetnute baterije

Ako su na jednom e-biciklu postavljene dvije baterije, onda se obje baterije mogu puniti preko nezatvorenog priključka. Tijekom postupka punjenja obje baterije se naizmjenice pune. Vrijeme punjenja baterija se zbraja.

Za vrijeme rada obje baterije se naizmjenice prazne.

Ako izvadite baterije iz nosača, onda možete svaku bateriju zasebno puniti.

### Proces punjenja

Proces punjenja započinje kada je punjač spojen na bateriju odn. utaknut u utičnicu za punjenje na biciklu i spojen na električnu mrežu.

**Napomena:** Proces punjenja je moguć samo ako je temperatura eBike baterije u dopuštenom području temperature punjenja.

**Napomena:** Tijekom procesa punjenja deaktivira se pogonska jedinica.

Punjenje baterije je moguće sa ili bez putnog računala. Proces punjenja možete promatrati na pokazivaču stanja napunjenosti baterije bez putnog računala.

Kada je uključeno putno računalo na zaslonu se prikazuje odgovarajuća obavijest.

Stanje napunjenosti se prikazuje pomoću pokazivača stanja napunjenosti **9** na bateriji i pomoći gredica na putnom računalo.

Tijekom procesa punjenja svijetle LED lampice pokazivača stanja napunjenosti **9** baterije. Svaka LED lampica koja stalno svijetli odgovara 20 % kapaciteta napunjenosti. LED lampica koja treperi prikazuje stanje napunjenosti uvećano za još 20 %.

Ako je eBike baterija potpuno napunjena, LED lampice se odmah gase, a putno računalo se isključuje. Proces punjenja je završen. Pritiskom na tipku za uključivanje/isključivanje **10** eBike baterije može se prikazati stanje napunjenosti u trajanju od 3 sekunde.



Odvojite punjač od električne mreže, a potom bateriju izvadite iz punjača.

Kada bateriju izvadite iz punjača, ona se isključuje automatski.

**Napomena:** Ako ste bateriju punili na biciklu, nakon procesa punjenja pažljivo zatvorite utičnicu za punjenje **6** poklopcem **7** kako prljavština ili voda ne bi mogla prodrijeti u nju.

Ukoliko nakon punjenja bateriju ne izvadite iz punjača, punjač se nakon nekoliko sati ponovno uključuje, provjerava stanje napunjenosti baterije i po potrebi ponovno započinje s procesom punjenja.

## Greške – uzroci i otklanjanje

Uzrok	Otklanjanje
	<b>Trepere dvije LED lampice na bateriji.</b>
Neispravna baterija	Obratite se ovlaštenom trgovcu bicikala.
	<b>Trepere tri LED lampice na bateriji.</b>
Aku-baterija je suviše topla ili suviše hladna	Bateriju izvadite iz punjača sve dok se ne postigne područje temperature punjenja. Bateriju ponovno umetnite u punjač tek nakon što je postigao dopuštenu temperaturu punjenja.
	<b>Ne treperi niti jedna LED lampica (ovisno o stanju napunjenosti eBike baterije stalno svijetli jedna ili više LED lampica).</b>
Punjač ne puni.	Obratite se ovlaštenom trgovcu bicikala.
<b>Nije moguć proces punjenja (nema pokazivača baterije)</b>	
Utikač nije ispravno utaknut	Provjerite sve utične spojeve.
Zaprljani su kontakti baterije	Pažljivo očistite kontakte baterije.
Utičnica, kabel ili punjač je neispravan	Provjerite mrežni napon, provjeru punjača prepustite trgovcu bicikala
Neispravna aku-baterija	Obratite se ovlaštenom trgovcu bicikala.

## Održavanje i servisiranje

### Održavanje i čišćenje

Ukoliko dođe do kvara na punjaču, obratite se ovlaštenom trgovcu bicikala.

### Servisiranje i savjetovanje o primjeni

Za sva pitanja glede punjača obratite se ovlaštenom trgovcu bicikala.

Kontakt podatke ovlaštenih trgovaca bicikala naći ćete na internetskoj stranici **www.bosch-ebike.com**

### Zbrinjavanje

Punjači, pribor i ambalaža trebaju se poslati na ekološki prihvatljivo zbrinjavanje u otpad.

Punjače ne bacajte u kućni otpad!

### Samo za zemlje EU:



U skladu s europskom Direktivom 2012/19/EU o električnim i elektroničkim starim uređajima i njihovom provedbom u nacionalno pravo neupotrebljivi punjači moraju se odvojeno sakupljati i dovesti na ekološki prihvatljivo recikliranje.

**Zadržavam pravo na promjene.**

## Ohutusnõuded



**Lugege läbi kõik ohutusnõuded ja juhised.** Ohutusnõuete ja juhiste eiramine võib põhjustada elektrilöögi, põlengu ja/või raskeid vigastusi.

**Hoidke kõik ohutusnõuded ja juhised alles, et neid saaks ka edaspidi kasutada.**

Käesolevas kasutusjuhendis kasutatud mõiste „aku“ käib kõikide Boschi eBike-originaalakude kohta.



**Hoidke laadimisseadet vihma ja niiskuse eest.** Vee sissetungimisel laadimisseadmesse tekib elektrilöögi oht.

- ▶ **Laadige üksnes eBike jaoks ette nähtud Boschi liitiumioon-akusid.** Aku pinge peab vastama laadimisseadme laadimispingele. Vastasel korral tekib põlengu ja plahvatuse oht.
- ▶ **Hoidke akulaadija puhas.** Mustus tekitab elektrilöögi ohu.
- ▶ **Iga kord enne kasutamist kontrollige laadimisseade, kaabel ja pistik üle.** Kahjustuste tuvastamise korral ärge võtke laadimisseadet kasutusele. Ärge avage laadimisseadet. Kahjustatud laadimisseadmed, kaablid ja pistikud suurendavad elektrilöögi ohtu.
- ▶ **Ärge kasutage akulaadijat kergesisüttival pinnal (nt paberil, tekstiilidel jmt) ja süttimisohlikus keskkonnas.** Akulaadija kuumeneb laadimisel, mistõttu tekib tulekahjuoht.
- ▶ **Olge ettevaatlik, kui laadimisseadet laadimise ajal puudutate. Kandke kaitsekindaid.** Laadimisseade võib minna väga kuumaks, seda eeskätt juhul, kui ümbritseva keskkonna temperatuur on kõrge.
- ▶ **Aku vigastamisel või nõuetevastasel kasutamisel võib akust eralduda kahjulikke ühendeid sisaldavat auru. Õhutage ruumi ja kaebuste korral pöörduge arsti poole.** Aur võib ärritada hingamisteid.
- ▶ **Ärge asetage laadimisseadet ja akut süttivate materjalide lähedusse. Laadige akusid ainult siis, kui need on kuivad ja paiknevad tuleohutus kohas.** Laadimisel esineva soojenemise tõttu tekib põlengu oht.
- ▶ **eBike'i akut ei tohi jätta laadimisel järelevalveta.**
- ▶ **Ärge jätke lapsi seadme kasutamise, puhastamise ja hooldamise ajal järelevalveta.** Nii tagate, et lapsed ei hakka laadimisseadmega mängima.

- ▶ **Lapsed ja isikud, kes ei ole oma füüsiliste või vaimsete võimete tõttu suutelised akulaadijat ohutult käsitsema või kellel puuduvad selleks vajalikud teadmised või kogemused, ei tohi akulaadijat kasutada, välja arvatud juhul, kui neid juhendab nende eest vastutav isik.** Vastasel korral tekib vale käsitsemise ja sellest tingitud vigastuste oht.
- ▶ **Lugege ja täitke kõikides eBike-süsteemi kasutusjuhendites ja eBike'i kasutusjuhendis esitatud ohutusnõudeid ja juhiseid.**
- ▶ Laadimisseadme põhja külge on kinnitatud ingliskeelse märkusega kleebis (jooniste leheküljel tähistatud numbriga 4), mille sisu on järgmine:  
Kasutada AINULT kombinatsioonis BOSCH liitumioonakudega!

## Seadme ja selle funktsioonide kirjeldus

Lisaks siin kujutatud funktsioonidele võidakse lisada tarkvara muudatusi vigade kõrvaldamiseks ja funktsioonide laiendamiseks.

### Seadme osad

Osade numeratsioon põhineb kasutusjuhendi alguses jooniste lehekülgedel toodud kujutistel.

Olenevalt eBike'i varustusest võivad mõned kujutised selles kasutusjuhendis tegelikust mudelist vähesel määral erineda.

- 1 Akulaadimisseade
- 2 Seadme pesa
- 3 Pistik laadimisseadme külge ühendamiseks
- 4 Laadimisseadme ohutusnõuded
- 5 Laadimispestik
- 6 Laadija pistiku pesa
- 7 Laadimispea kate
- 8 Pakiraamiaku
- 9 Oleku ja laetuse astme näidik
- 10 Aku sisse-/väljalülitusnupp
- 11 Standardne aku

## Tehnilised andmed

Akulaadimisseade		Standard Charger (36 – 4/230)	Standard Charger (36 – 4/100-230)	Compact Charger (36 – 2/100-240)
Tootenumber		0 275 007 907	0 275 007 923	0 275 007 915
Nimipinge	V~	207 ... 264	90 ... 264	90 ... 264
Sagedus	Hz	47 ... 63	47 ... 63	47 ... 63
Aku laadimispinge	V---	36	36	36
Laadimisvool (max)	A	4	4	2
Laadimisaeg				
– PowerPack 300, ca	h	2,5	2,5	5
– PowerPack 400, ca	h	3,5	3,5	6,5
– PowerPack 500, ca	h	4,5	4,5	7,5
Töötemperatuur	°C	–5 ... +40	–5 ... +40	–5 ... +40
Hoiutemperatuur	°C	–10 ... +50	–10 ... +50	–10 ... +50
Kaal ca	kg	0,8	0,8	0,6
Kaitseaste		IP 40	IP 40	IP 40

Andmed kehtivad nimipingel [U] 230 V. Teistsuguste pingete ja kasutusriigis spetsiifiliste mudelite puhul võivad toodud andmed varieeruda.

## Kasutamine

### Kasutuselevõtt

#### Laadimisseadme ühendamine vooluvõrku (vt joonist A)

- ▶ **Pöörake tähelepanu võrgupingele!** Võrgupinge peab üh-  
tima tööriista andmesildil märgitud pingega. Andmesildil  
toodud 230 V seadmeid võib kasutada ka 220 V võrgupin-  
ge korral.

Ühendage võrgukaabli pistik **3** laadimisseadme pesa **2**.

Ühendage võrgukaabel vooluvõrku.

#### Mahavõetud aku laadimine (vt joonist B)

Lülitage aku välja ja tõstke eBike-i hoidikust välja. Seejuures  
järgige aku kasutusjuhendis toodud juhiseid.

- ▶ **Asetage aku ainult puhtale pinnale.** Eeskätt vältige laadi-  
mispesa ja kontaktide määrdumist ning kokkupuudet näi-  
teks liiva või mullaga.

Ühendage laadimisseadme laadimispistik **5** aku pesa **6**.

#### Jalgrattal oleva aku laadimine (vt joonised C ja D)

Lülitage aku välja. Puhastage laadimispesa **7** kate. Eeskätt  
vältige laadimispesa ja kontaktide määrdumist ja kokkupuue-  
det näiteks liiva või mullaga. Võtke laadimispesa **7** kate pealt  
ja ühendage laadimispistik **5** laadimispessa **6**.

- ▶ **Aku laadimisel järgige kõiki ohutusnõudeid.** Kui see ei  
ole võimalik, võtke aku hoidikust välja ja laadige seda sobi-  
vamas kohas. Seejuures järgige aku kasutusjuhendis tood-  
tud juhiseid.

### Laadimisprotsess kahe sissepandud aku korral

Kui ühte eBike-i on paigaldatud kaks akut, saab mõlemat akut  
laadida avatud liidese kaudu. Laadimisprotsessi ajal laetakse  
mõlemat akut vaheldumisi, seejuures lülitub laadimine mitu  
korda automaatselt ühelt akult teisele. Laadimisaeg  
liidetakse.

Töötamise ajal mõlemad akud ka tühjenevad vaheldumisi.

Kui võtate akud hoidikutest välja, saate iga akut laadida eraldi.

### Laadimine

Laadimine algab niipea, kui laadimisseade ühendatakse aku-  
ga või jalgratta laadimispesaga ja vooluvõrguga.

**Märkus:** Laadimine on võimalik vaid siis, kui eBike-i aku on et-  
tenähtud laadimistemperatuuril.

**Märkus:** Laadimise ajal ajam inaktiveeritakse.

Aku laadimine on võimalik pardaarvutiga ja ilma. Ilma parda-  
arvutita võib laadimise kulgu jälgida aku täituvusastme indi-  
kaatorilt.

Kui pardaarvuti on ühendatud, kuvatakse asjaomast teadet  
ekraanil.

Laetuse astet näitab aku täituvusastme indikaator **9** ja parda-  
arvuti kastikesed.

Laadimise ajal süttivad LED-tuled aku täituvusastme indikaatoril **9**. Iga pidevalt põlev LED-tuli näitab, et laetud on ligikau-  
du 20 % mahtvusest. Viikuv LED-tuli näitab järgmise 20 %  
laadimist.

Kohe, kui eBike-aku on täis laetud, kustuvad LED-tuled ja parda-  
arvuti lülitub välja. Laadimine lõpeb. Kui vajutada eBike-  
aku sisse-/väljalülitusnupule **10**, ilmub aku laetuse aste 3 se-  
kundiks näidikule.

Lahutage laadimiseseade vooluvõrgust ja aku laadimisest.

Aku lahutamisel laadimisest lülitub aku automaatselt välja.

**Märkus:** Kui laadisite akut jalgrattal, pange kohe pärast laadimise lõppu laadimispevale **6** korralikult kate **7** peale, et vältida mustuse või vee sissetungimist.

Kui laadimiseseadet pärast laadimist akust ei lahutata, lülitub laadimiseseade mõne tunni pärast uuesti sisse, kontrollib aku laetuse astet ja alustab vajaduse korral laadimist uuesti.

## Vead – põhjused ja kõrvaldamine

### Põhjus



Aku on defektne

### Vea kõrvaldamine

**Akul põlevad kaks LED-tuld.**

Pöörduge volitatud jalgrattamüüja poole.



Aku on liiga soe või liiga külm

**Akul põlevad kolm LED-tuld.**

Lahutage aku laadimisest seniks, kuni aku on jõudnud ettenähtud temperatuurile.

Ühendage aku laadimiseseadmega alles siis, kui aku on ettenähtud temperatuuril.



Laadimiseseade ei lae.

**Ükski LED-tuli ei vilgu (olevalt eBike-i aku laetuse astmest põleb üks või mitu LED-tuld püsivalt).**

Pöörduge volitatud jalgrattamüüja poole.

### Laadimine ei ole võimalik (akul ei põle ükski näit)

Pistik ei ole õigesti ühendatud

Kontrollige kõiki pistikühendusi.

Aku kontaktid on määrdunud

Puhastage aku kontaktid ettevaatlikult.

Pistikupesaga, kaabel või laadimiseseade on defektne

Kontrollige võrgupinget, laske laadimiseseade üle vaadata volitatud jalgrattamüüjal

Aku on defektne

Pöörduge volitatud jalgrattamüüja poole.

## Hooldus ja teenindus

### Hooldus ja puhastus

Kui laadimiseseade ei peaks korralikult töötama, pöörduge volitatud jalgrattamüüja poole.

### Klienditeenindus ja müügijärgne nõustamine

Kui Teil on laadimiseseadme kohta küsimusi, pöörduge volitatud jalgrattamüüja poole.

Autoriseeritud jalgrattamüüjate kontaktandmed leiате internetist [www.bosch-ebike.com](http://www.bosch-ebike.com)

### Kasutuskoõlmatuks muutunud seadmete käitlus

Akulaadimiseseadmed, lisatarvikud ja pakendid tuleb keskkonnasäästlikult utiliseerida.

Ärge käidelize kasutusressursi ammendanud akulaadimiseseadmeid koos olmejäätmetega!

### Üksnes EL liikmesriikidele:



Vastavalt Euroopa Liidu direktiivile 2012/19/EL elektri- ja elektroonikaseadmetest tekkinud jäätmete kohta ja direktiivi ülevõtivatele siseriiklikele õigusaktidele tuleb kasutusressursi ammendanud laadimiseseadmed eraldi kokku koguda ja keskkonnahoidlikult ringlusse võtta.

**Tootja jätab endale õiguse muudatuste tegemiseks.**

## Drošības noteikumi



**Izlasiet visus drošības noteikumus un norādījumus.** Drošības noteikumu un norādījumu neievērošana var izraisīt aizdegšanos un būt par cēloni elektriskajam triecienam vai nopietnam savainojumam.

**Pēc izlasīšanas uzglabājiet drošības noteikumus un norādījumus turpmākai izmantošanai.**

Ar šajā lietošanas pamācībā izmantoto terminu „Akumulators” tiek apzīmēti visi oriģinālie Bosch elektrovelosipēdu akumulatori.

**Sargājiet uzlādes ierīci no lietus un mitruma.** Ūdenim iekļūstot uzlādes ierīcē, pieaug elektriskā trieciena saņemšanas risks.

- ▶ **Uzlādējiet vienīgi elektrovelosipēdiem paredzētos Bosch litija-jonu akumulatorus. Akumulatora spriegumam jāatbilst uzlādes ierīces nodrošinātajam akumulatora uzlādes spriegumam.** Pretējā gadījumā pastāv aizdegšanās un sprādziena briesmas.
- ▶ **Uzturiet uzlādes ierīci tīru.** Ja uzlādes ierīce ir netīra, pieaug risks saņemt elektrisko triecienu.
- ▶ **Ik reizi pirms lietošanas pārbaudiet uzlādes ierīci, kabeli un kontaktdakšu. Nelietojiet uzlādes ierīci, ja tā ir bojāta. Neatveriet uzlādes ierīci.** Lietojot bojātu uzlādes ierīci, kabeli un kontaktdakšu, pieaug elektriskā trieciena saņemšanas risks.
- ▶ **Uzlādes ierīcei darbojoties, nenovietojiet to uz ugunsnedroša paliktna (piemēram, uz papīra, tekstilmateriāliem u. t. t.); nedarbiniet uzlādes ierīci ugunsnedrošos apstākļos.** Uzlādes ierīces darbības laikā no tās izdalās siltums, palielinot aizdegšanās iespēju.
- ▶ **Ievērojiet piesardzību, izlādes laikā pieskaroties uzlādes ierīcei. Uzvelciet aizsargcimdus.** Uzlādes ierīce var stipri sakarst, īpaši pie augstas apkārtējā gaisa temperatūras.
- ▶ **Ja akumulators ir bojāts vai tiek neatbilstoši lietots, tas var izdalīt tvaikus. Šādā gadījumā izvēdiniet telpu ar svaigu gaisu un, ja rodas sarežģījumi, griezties pie ārsta.** Tvaiki var izraisīt elpošanas ceļu kairinājumu.
- ▶ **Nenovietojiet uzlādes ierīci un akumulatoru viegli degošu materiālu tuvumā. Uzlādējiet akumulatoru tikai sausā stāvoklī un ugunsdrošā vietā.** Uzlādes laikā izdalās siltums, kas var izraisīt aizdegšanos.

- ▶ **Elektrovelosipēda akumulatoru uzlādes laikā nedrīkst atstāt bez uzraudzības.**
- ▶ **Bērni drīkst lietot, tīrīt un apkalpot uzlādes ierīci tikai pieaugušo uzraudzībā.** Tas ļaus nodrošināt, lai bērni nerotaļātos ar uzlādes ierīci.
- ▶ **Bērni un personas, kas savu ierobežoto psihisko, sensoro vai garīgo spēju un pieredzes vai zināšanu trūkuma dēļ nespēj droši apkalpot uzlādes ierīci, nedrīkst šo uzlādes ierīci lietot bez atbildīgās personas uzraudzības un norādījumu saņemšanas no tās.** Pretējā gadījumā pastāv savainojumu rašanās risks nepareizas apiešanās dēļ.
- ▶ **Izlasiet un ievērojiet visās elektrovelosipēda sistēmas un Jūsu elektrovelosipēda lietošanas pamācībās sniegtos drošības noteikumus un norādījumus.**
- ▶ Zem uzlādes ierīces atrodas uzlīme ar šāda satura norādījumu angļu valodā (grafiskajā lappusē parādītajā attēlā tā ir apzīmēta ar numuru 4):  
Lietojiet TIKAI kopā ar BOSCH litija-jonu akumulatoriem!

## Izstrādājuma un tā darbības apraksts

Papildus šeit aprakstītajām funkcijām, jebkurā laikā var tikt veiktas izmaiņas kļūmju novēršanas programmatūrā un ieviesti funkcionāli uzlabojumi.

### Attēlotās sastāvdaļas

Attēloto sastāvdaļu numerācija atbilst numuriem, kas parādīti grafiskajās lappusēs attēlotajos attēlos lietošanas pamācības sākumā.

Atkarībā no Jūsu elektrovelosipēda izpildījuma un faktiskajiem apstākļiem, atsevišķi attēli šajā lietošanas pamācībā var nedarz atšķirties.

- 1 Uzlādes ierīce
- 2 Iekārtas kontaktlīgзда
- 3 Instrumenta kontaktspraudnis
- 4 Uzlādes ierīces drošības noteikumi
- 5 Uzlādes kontaktspraudnis
- 6 Līgзда uzlādes ierīces pievienošanai
- 7 Uzlādes līgzdas vāciņš
- 8 Akumulatoru paketes aptvere
- 9 Darbības un uzlādes pakāpes indikators
- 10 Taustiņš akumulatora ieslēgšanai un izslēgšanai
- 11 Standarta akumulators

## Tehniskie parametri

Uzlādes ierīce		Standard Charger (36 – 4/230)	Standard Charger (36 – 4/100-230)	Compact Charger (36 – 2/100-240)
Izstrādājuma numurs		0 275 007 907	0 275 007 923	0 275 007 915
Nominālais spriegums	V~	207 ... 264	90 ... 264	90 ... 264
Frekvence	Hz	47 ... 63	47 ... 63	47 ... 63
Akumulatora uzlādes spriegums	V=	36	36	36
Uzlādes strāva (maks.)	A	4	4	2
Uzlādes ilgums				
– PowerPack 300, apt.	st.	2,5	2,5	5
– PowerPack 400, apt.	st.	3,5	3,5	6,5
– PowerPack 500, apt.	st.	4,5	4,5	7,5
Darba temperatūra	°C	– 5 ... + 40	– 5 ... + 40	– 5 ... + 40
Uzglabāšanas temperatūra	°C	– 10 ... + 50	– 10 ... + 50	– 10 ... + 50
Svars, apt.	kg	0,8	0,8	0,6
Aizsardzības tips		IP 40	IP 40	IP 40

Šādi parametri tiek nodrošināti pie nominālā elektrobarošanas sprieguma [U] 230 V. Iekārtām, kas paredzētas citam spriegumam vai ir modificētas atbilstoši nacionālajiem standartiem, šie parametri var atšķirties.

## Lietošana

### Uzsākot lietošanu

#### Uzlādes ierīces pievienošana elektrotīklam (attēls A)

##### ► Pievadiet uzlādes ierīci pareizu barojošo spriegumu!

Spriegumam barojošajā elektrotīklā jāatbilst uzlādes ierīces marķējuma plāksnītē norādītajai sprieguma vērtībai. Uzlādes ierīces, kas paredzētas 230 V spriegumam, var darboties arī no 220 V elektrotīkla.

Pievienojiet elektrotīkla kabeļa ierīces kontaktspraudni **3** kontaktligzdai **2** uz uzlādes ierīces.

Pievienojiet elektrotīkla kabeli (kas piemērots izmantošanai attiecīgajā valstī) elektrotīklam.

#### Atsevišķa akumulatora uzlāde (attēls B)

Izslēdziet akumulatoru un izņemiet to no elektrovelosipēda turētāja. Šim nolūkam izlasiet akumulatora lietošanas pamācību un ievērojiet tajā sniegtos norādījumus.

► **Novietojiet akumulatoru uz tīras virsmas.** Īpaši sekojiet, lai būtu tīra uzlādes ligzda un kontakti, attīriet tos no pielīpušas zemes un smiltīm vai citiem netīrumiem.

Ievietojiet uzlādes ierīces uzlādes kontaktspraudni **5** uzlādes ligzdā **6** uz akumulatora.

#### Uz velosipēda nostiprināta akumulatora uzlāde (attēli C un D)

Izslēdziet akumulatoru. Notīriet uzlādes ligzdas vāciņu **7**. Īpaši sekojiet, lai būtu tīra uzlādes ligzda un kontakti, attīriet tos no pielīpušas zemes un smiltīm vai citiem netīrumiem. Paceļiet uzlādes ligzdas vāciņu **7** un ievietojiet uzlādes kontaktspraudni **5** uzlādes ligzdā **6**.

► **Uzlādējiet akumulatoru, ievērojot visus drošības noteikumus.** Ja tas nav iespējams, izņemiet akumulatoru no turētāja un uzlādējiet to ārpus velosipēda, novietojot piemērotā vietā. Šim nolūkam izlasiet akumulatora lietošanas pamācību un ievērojiet tajā sniegtos norādījumus.

#### Uzlādes gaita, ja ir ievietoti divi akumulatori

Ja vienā elektrovelosipēdā ir ievietoti divi akumulatori, tos abus var uzlādēt caur nenosēgto uzlādes ligzdu. Uzlādes gaitā abi akumulatori tiek uzlādēti pārmaiņus, šim nolūkam automātiski veicot vairākkārtēju pārslēgšanos starp abiem akumulatoriem. Šādā gadījumā abu akumulatoru uzlādes laiks sumējamas.

Ari lietojot elektrovelosipēdu, abi akumulatori tiek izlādēti pārmaiņus.

Ja akumulatori tiek izņemti no turētājiem, katru no tiem var uzlādēt atsevišķi.

## Uzlādes gaita

Akumulatora uzlāde sākas, līdzko uzlādes ierīce ar tai pievienotu akumulatoru vai uzlādes ierīce, kas savienota ar velosipēda uzlādes ligzdu, tiek pievienota barojošajam elektrotīklam.

**Piezīme.** Akumulatora uzlāde ir iespējama vienīgi tad, ja elektrovlosipēda akumulatora temperatūra atrodas pieļaujamā uzlādes temperatūras vērtību diapazona robežās.

**Piezīme.** Akumulatora uzlādes laikā elektrovlosipēda piedziņas bloks tiek deaktivizēts.

Akumulatora uzlāde ir iespējama gan ar bortdatoru, gan arī bez tā. Ja bortdators neatrodas elektrovlosipēda turētājā, uzlādes procesu var vērot akumulatora uzlādes pakāpes indikatorā.

Ja bortdators ir pievienots elektrovlosipēdam, uz tā displeja tiek izvadīts atbilstošs ziņojums.

Uzlādes pakāpi var kontrolēt ar akumulatora uzlādes pakāpes indikatora **9** palīdzību, kā arī ar segmentveida indikatora palīdzību uz bortdatora displeja.

Uzlādes laikā uz akumulatora iedegas uzlādes pakāpes indikatora **9** mirdzdiodes. Katra pastāvīgi degoša mirdzdiode atbilst aptuveni 20 % no maksimālās akumulatora uzlādes pakāpes. Mirgojoša mirdzdiode liecina, ka notiek akumulatora uzlāde nākošo 20 % līmenī.

Ja elektrovlosipēda akumulators ir pilnīgi uzlādēts, nekavējoties izslēdzas mirdzdiodes un bortdators. Līdz ar to beidzas uzlādes process. Nospiežot elektrovlosipēda akumulatora ieslēgšanas-izslēgšanas taustiņu **10**, 3 sekundes ilgi tiek parādīta tā uzlādes pakāpe.

Atvienojiet uzlādes ierīci no elektrotīkla un akumulatoru no uzlādes ierīces.

Atvienojot akumulatoru no uzlādes ierīces, tas automātiski izslēdzas.

**Piezīme.** Uzlādējot velosipēdā iestiprinātu akumulatoru, pēc uzlādes rūpīgi noslēdziet uzlādes ligzdu **6** ar vāciņu **7**, lai tajā nevarētu iekļūt netīrumi un ūdens.

Ja uzlādes ierīce pēc uzlādes netiek atvienota no akumulatora, tā pēc dažām stundām no jauna ieslēdzas, pārbauda akumulatora uzlādes pakāpi un vajadzības gadījumā atsāk uzlādi, papildinot enerģiju akumulatorā.

## Kļūmes un to novēršana

Kļūmes cēlonis	Novēršana
 <p>Akumulators ir bojāts</p>	<p><b>Uz akumulatora mirgo divas mirdzdiodes.</b></p> <p>Griezieties pilnvarotā velosipēdu tirdzniecības vietā.</p>
 <p>Akumulators ir pārāk sakarsis vai pārāk atdzisis</p>	<p><b>Uz akumulatora mirgo trīs mirdzdiodes.</b></p> <p>Atvienojiet akumulatoru no uzlādes ierīces un nogaidiet, līdz akumulatora temperatūra atgriežas pieļaujamā uzlādes temperatūras vērtību diapazona robežās.</p> <p>Pēc akumulatora temperatūras atgriešanās pieļaujamā uzlādes temperatūras vērtību diapazona robežās no jauna pievienojiet akumulatoru uzlādes ierīcei.</p>
 <p>Uzlādes ierīce neveic akumulatora uzlādi.</p>	<p><b>Nemirgo neviena mirdzdiode (atkarībā no elektrovlosipēda akumulatora uzlādes pakāpes, pastāvīgi jādeg vienai vai vairākām mirdzdiodēm).</b></p> <p>Griezieties pilnvarotā velosipēdu tirdzniecības vietā.</p>
<p><b>Uzlāde nav iespējama (uz akumulatora nedeg neviena indikators)</b></p> <p>Nav pareizi pievienots uzlādes kontaktspraudnis</p>	<p>Pārbaudiet visus kontaktsavienojumus.</p>
<p>Ir netīri akumulatora kontakti</p>	<p>Uzmanīgi notīriet akumulatora kontaktus.</p>
<p>Ir bojāta elektrotīkla kontaktligzda, elektrotīkla kabelis vai uzlādes ierīce</p>	<p>Pārbaudiet spriegumu elektrotīklā, nodrošiniet, lai uzlādes ierīce tiktu pārbaudīta pilnvarotā velosipēdu tirdzniecības vietā</p>
<p>Akumulators ir bojāts</p>	<p>Griezieties pilnvarotā velosipēdu tirdzniecības vietā.</p>



## Apkalpošana un apkope

### Apkalpošana un tīrīšana

Ja uzlādes ierīce nedarbojas, griezieties pilnvarotā velosipēdu tirdzniecības vietā.

### Klientu konsultāciju dienests un konsultācijas par lietošanu

Ja rodas jautājumi par uzlādes ierīces darbību, griezieties pilnvarotā velosipēdu tirdzniecības vietā.

Pilnvaroto velosipēdu tirdzniecības vietu kontaktinformāciju var atrast interneta vietnē **www.bosch-ebike.com**

### Atbrīvošanās no nolietotajiem izstrādājumiem

Nolietotā uzlādes ierīce, tās piederumi un iesaiņojuma materiāli jāpakļauj otrreizējai pārstrādei apkārtējai videi nekaitīgā veidā.

Neizmetiet uzlādes ierīci sadzīves atkritumu tvērnē!

#### Tikai ES valstīm



Atbilstoši Eiropas Savienības direktīvai 2012/19/EK par nolietotajām elektriskajām un elektroniskajām ierīcēm un šīs direktīvas atspoguļojumiem nacionālajā likumdošanā, lietošanai nederīgās uzlādes ierīces jāsavāc atsevišķi un jānogādā otrreizējai pārstrādei apkārtējai videi nekaitīgā veidā.

Tiesības uz izmaiņām tiek saglabātas.

## Saugos nuorodos



### Perskaitykite visas saugos nuorodas ir reikalavimus.

Nesilaikant saugos nuorodų ir reikalavimų gali trenkti elektros smūgis, kilti gaisras ir (arba) galima susižaloti ar sužaloti kitus asmenis.

### Saugokite visas saugos nuorodas ir reikalavimus, kad ir ateityje galėtumėte jais pasinaudoti.

Šioje naudojimo instrukcijoje vartojama sąvoka „akumuliatorius“ taikoma visiems originaliems Bosch eBike akumuliatoriams.

 **Saugokite kroviklį nuo lietaus ir drėgmės.** Į kroviklį patekęs vanduo padidina elektros smūgio riziką.

- ▶ **Įkraukite tik „eBike“ aprobuotus Bosch ličio jonų akumuliatorius.** Akumuliatoriaus įtampa turi sutapti su kroviklio akumuliatoriaus įkrovimo įtampa. Priešingu atveju iškyla gaisro ir sproginimo pavojus.
- ▶ **Pržiūrėkite, kad kroviklis visumet būtų švarus.** Dėl užteršto kroviklio atsiranda elektros smūgio pavojus.
- ▶ **Kaskart prieš pradėdami naudoti patikrinkite kroviklį, kabelį ir kištuką. Nenaudokite kroviklio, jei pastebėjote pažeidimų. Kroviklio neatidarykite.** Pažeisti krovikliai, kabeliai ir kištukai didina elektros smūgio riziką.
- ▶ **Negalima naudoti kroviklio pastačius jį ant degių paviršių (popieriaus, audeklo ir pan.) ar gaisro atžvilgiu pavojingose aplinkose.** Įkraunant akumuliatorių, kroviklis įkaista, todėl atsiranda gaisro pavojus.
- ▶ **Būkite atsargūs, jei įkrovimo proceso metu liečiate kroviklį. Mūvėkite apsauginėmis pirštinėmis.** Kroviklis gali labai įkaisti ypač tada, kai aukšta aplinkos temperatūra.
- ▶ **Akumuliatorių pažeidus ar netinkamai naudojant, gali išeiti garų. Įleiskite šviežio oro ir, jei nukentėjote, kreipkitės į gydytoją.** Garai gali dirginti kvėpavimo takus.
- ▶ **Kroviklio ir akumuliatoriaus nelaikykite netoli degių medžiagų. Akumuliatoriaus įkraukite tik sausus ir tik nuo gaisro apsaugotoje vietoje.** Dėl įkrovimo metu išsiskiriančios šilumos iškyla gaisro pavojus.
- ▶ **Nepalikite įkraunamo „eBike“ akumuliatoriaus be priežiūros.**

- ▶ **Pržiūrėkite vaikus prietaisą naudodami, valydami ir atlikdami jo techninę priežiūrą.** Taip bus užtikrinama, kad vaikai su krovikliu nežaistų.
- ▶ **Vaikams ir asmenims dėl fizinių, juslinių ar intelektualinių negebėjimų, dėl trūkstamos patirties ar trūkstamų žinių nesugebantiems kroviklio valdyti saugiai, šį kroviklį leidžiama naudoti tik atsakingo asmens priežiūriems ar vadovaujamiems.** Priešingu atveju prietaisas gali būti valdomas netinkamai ir kyla sužeidimų pavojus.
- ▶ **Perskaitykite visose „eBike“ sistemos naudojimo instrukcijose bei jūsų „eBike“ naudojimo instrukcijoje pateiktas saugos nuorodas ir reikalavimus ir jų laikykitės.**
- ▶ Kroviklio apatinėje pusėje yra lipdukas su nurodymu angly kalba (schemoje pažymėta numeriu 4); jame pateiktas šis tekstas:  
Naudoti TIK su BOSCH ličio jonų akumuliatoriais!

## Gaminio ir techninių duomenų aprašas

Be čia aprašytų funkcijų gali būti, kad bet kurio metu bus atliekami programinės įrangos pakeitimai, skirti klaidoms pašalinti ir funkcijoms praplėsti.

### Pavaizduoti prietaiso elementai

Pavaizduotų komponentų numeriai atitinka instrukcijos pradžioje pateiktos schemos numerius. Priklausomai nuo jūsų „eBike“ modelio, kai kurie šioje naudojimo instrukcijoje pateikti paveikslėliai gali skirtis nuo faktinių duomenų.

- 1 Kroviklis
- 2 Prietaiso lizdas
- 3 Prietaiso kištukas
- 4 Kroviklio naudojimo saugos nuorodos
- 5 Kroviklio kištukinis kontaktas
- 6 Kroviklio kištukinio kontakto lizdas
- 7 Įkrovimo lizdo dangtelis
- 8 Bagažinės akumuliatorius
- 9 Veikimo ir įkrovos būklės indikatorius
- 10 Akumuliatoriaus įjungimo-išjungimo mygtukas
- 11 Standartinis akumuliatorius

## Techniniai duomenys

Kroviklis		Standard Charger (36 – 4/230)	Standard Charger (36 – 4/100-230)	Compact Charger (36 – 2/100-240)
Gaminio numeris		0 275 007 907	0 275 007 923	0 275 007 915
Nominalioji atampa	V~	207...264	90...264	90...264
Dažnis	Hz	47...63	47...63	47...63
Akumuliatoriaus krovimo įtampa	V=	36	36	36
Įkrovimo srovė (maks.)	A	4	4	2
Įkrovimo trukmė				
– PowerPack 300, apie	val.	2,5	2,5	5
– PowerPack 400, apie	val.	3,5	3,5	6,5
– PowerPack 500, apie	val.	4,5	4,5	7,5
Darbinė temperatūra	°C	–5 ... +40	–5 ... +40	–5 ... +40
Sandėliavimo temperatūra	°C	–10 ... +50	–10 ... +50	–10 ... +50
Apytikslis svoris	kg	0,8	0,8	0,6
Apsaugos tipas		IP 40	IP 40	IP 40

Duomenys galioja tik tada, kai nominalioji įtampa [U] 230 V. Jei įtampa kitokia arba jei naudojamas specialus, tam tikrai šaliai gaminamas modelis, šie duomenys gali skirtis.

## Naudojimas

### Parengimas naudoti

#### Kroviklio prijungimas prie elektros tinklo (žr. pav. A)

► **Atkreipkite dėmesį į elektros tinklo įtampą!** Elektros srovės šaltinio įtampa turi atitikti nurodytąją kroviklio firmoje lentelėje. 230 V įtampai skirti prietaisai gali būti jungiami į 220 V įtamos tinklą.

Maitinimo laido prietaiso kištuką **3** įstatykite į kroviklyje esantį prietaiso lizdą **2**.

Maitinimo laidą (priklausomai nuo šalies) prijunkite prie elektros tinklo.

#### Nuimto akumuliatoriaus įkrovimas (žr. pav. B)

Išjunkite akumuliatorių ir išimkite jį iš laikiklio, esančio ant „eBike“. Tuo tikslu perskaitykite ir laikykites akumuliatoriaus naudojimo instrukcijas.

#### ► Akumuliatorių padėkite tik ant švaraus paviršiaus.

Ypač nuo nešvarumų, pvz., smėlio ar žemių, saugokite įkrovimo lizdą ir kontaktus.

Kroviklio kištukinį kontaktą **5** įstatykite į akumuliatoriuje esantį lizdą **6**.

#### Akumuliatoriaus įkrovimas ant dviračio (žr. C ir D pav.)

Išjunkite akumuliatorių. Nuvalykite įkrovimo lizdo dangtelį **7**. Ypač nuo nešvarumų, pvz., smėlio ar žemių, saugokite įkrovimo lizdą ir kontaktus. Nuimkite įkrovimo lizdo dangtelį **7** ir kroviklio kištukinį kontaktą **5** įstatykite į įkrovimo lizdą **6**.

► **Akumuliatorių įkraukite tik tada, jei galite laikytis visų saugos nuorodų.** Jei to užtikrinti nepavyksta, išimkite akumuliatorių iš laikiklio ir įkraukite tinkamoje vietoje. Tuo tikslu perskaitykite ir laikykites akumuliatoriaus naudojimo instrukcijas.

#### Įkrovimo procesas, esant įstatytiems dviems akumuliatoriams

Jei prie „eBike“ yra pritvirtinti du akumuliatoriai, tai naudojantis neuždengta jungtimi galima įkrauti abu akumuliatorius. Įkrovimo proceso metu pakaitomis yra įkraunami abu akumuliatoriai, nes automatiškai daug kartų perjungiamas iš vieno akumuliatoriaus į kitą. Įkrovimo laikas sudedamas.

Veikimo metu taip pat pakaitomis yra naudojama ir abiejų akumuliatorių įkrova.

Jei akumuliatoriaus išimate laikiklį, kiekvieną akumuliatorių galite įkrauti atskirai.

#### Įkrovimo procesas

Įkrovimo procesas pradedamas, kai tik kroviklis sujungiamas su akumuliatoriumi ar ant dviračio esančiu įkrovimo lizdu ir elektros tinklu.

**Nuoroda:** Įkrovimo procesas galimas tik tada, jei „eBike“ akumuliatoriaus temperatūra yra leidžiamosios temperatūros diapazone.

**Nuoroda:** Įkrovimo metu pavaros blokas deaktyvinamas.

Akumuliatorių galima įkrauti tiek esant prijungtam dviračio kompiuteriui, tiek neprijungtam. Jei dviračio kompiuterio nėra, įkrovimo procesą galima stebėti akumuliatoriaus įkrovos indikatoriuje.

Esant prijungtam dviračio kompiuteriui, ekrane parodomas atitinkamas pranešimas.

Įkrovimo būklę rodo ant akumuliatoriaus esantis akumuliatoriaus įkrovos būklės indikatorius **9**, o dviračio kompiuteryje – brūkšneliai.

Įkrovimo proceso metu šviečia ant akumuliatoriaus esančio įkrovos būklės indikatorius **9** šviesos diodai. Kiekvienas nuolat šviečiantis šviesos diodas atitinka apie 20 % įkrovos. Mirkintis šviesos diodas rodo kitą 20 % įkrovą.

Kai „eBike“ akumuliatorius visiškai įkraunamas, iškart užgesa šviesos diodai, o dviračio kompiuteris išjungiamas. Įkrovimo procesas baigiamas. Paspaudus įjungimo-išjungimo mygtuką **10** ant „eBike“ akumuliatoriaus, 3 sekundėms gali būti parodyta įkrovos būklė.

Kroviklį atjunkite nuo elektros tinklo, o akumuliatorių – nuo kroviklio.

Atjungiant akumuliatorių nuo kroviklio, akumuliatorius automatiškai išjungiamas.

**Nuoroda:** Jei įkrovimas vyko ant dviračio, pasibaigus įkrovimo procesui įkrovimo lizdą **6** rūpestingai uždarykite dangteliu **7**, kad negalėtų patekti nei nešvarumai, nei vanduo.

Jei kroviklis pasibaigus įkrovimui neatjungiamas nuo akumuliatoriaus, kroviklis po kelių valandų vėl įsijungia, patikrina akumuliatoriaus įkrovos būklę ir, jei reikia, vėl pradeda įkrovimo procesą.

## Gedimai – priežastys ir pašalinimas

Priežastis	Pašalinimas
 <p>Pažeistas akumuliatorius</p>	<p><b>Ant akumuliatoriaus mirksi du šviesos diodai.</b></p> <p>Kreipkitės į įgaliotą dviračių prekybos atstovą.</p>
 <p>Akumuliatorius per šiltas arba per šaltas</p>	<p><b>Ant akumuliatoriaus mirksi trys šviesos diodai.</b></p> <p>Akumuliatorių atjunkite nuo kroviklio, kol bus pasiektas įkrovimo temperatūros diapazonas.</p> <p>Akumuliatorių prie kroviklio prijunkite tik tada, kai jis pasiekė leidžiamąją įkrovimo temperatūrą.</p>
 <p>Kroviklis neįkrauna.</p>	<p><b>Nemirksi nei vienas LED (priklausomai nuo „eBike“ akumuliatoriaus įkrovos būklės, nuolat šviečia vienas arba keli LED).</b></p> <p>Kreipkitės į įgaliotą dviračių prekybos atstovą.</p>

Priežastis	Pašalinimas
<b>Negalimas įkrovimo procesas (ant akumuliatoriaus nešviečia joks indikatorius)</b>	
Netinkamai įstatytas kištukas	Patikrinkite visas kištukines jungtis.
Užteršti akumuliatoriaus kontaktai	Atsargiai nuvalykite akumuliatoriaus kontaktus.
Pažeistas kištukinis lizdas, laidas arba kroviklis	Patikrinkite tinklo įtampą ir kreipkitės į dviračių prekybos atstovą, kad patikrintų kroviklį
Akumuliatorius pažeistas	Kreipkitės į įgaliotą dviračių prekybos atstovą.

## Priežiūra ir servisas

### Priežiūra ir valymas

Jei kroviklis sugestų, kreipkitės į įgaliotą dviračių prekybos atstovą.

### Klientų aptarnavimo skyrius ir naudotojų konsultavimo tarnyba

Jei kyla klausimų, susijusių su krovikliu, kreipkitės į įgaliotą dviračių prekybos atstovą.

Įgaliotų prekybos atstovų kontaktus rasite internetiniame puslapyje [www.bosch-ebike.com](http://www.bosch-ebike.com)

### Šalinimas

Krovikliai, papildoma įranga ir pakuotės turi būti ekologiškai utilizuojami.

Nemeskite kroviklių į buitinių atliekų konteinerius!

### Tik ES šalims:





Pagal Europos direktyvą 2012/19/ES dėl elektros ir elektroninės įrangos atliekų ir šios direktyvos perkėlimo į nacionalinę teisę aktus, naudoti nebetinkami krovikliai turi būti surenkami atskirai ir perdirbami aplinkai nekenksmingu būdu.

### Galimi pakeitimai.

<b>de</b>	<b>EU-Konformitätserklärung</b> <b>Charger</b>	Sachnummer	Wir erklären in alleiniger Verantwortung, dass die genannten Produkte allen einschlägigen Bestimmungen der nachfolgend aufgeführten Richtlinien und Verordnungen entsprechen und mit folgenden Normen übereinstimmen. Technische Unterlagen bei: *
<b>en</b>	<b>EU Declaration of Conformity</b> <b>Charger</b>	Article number	We declare under our sole responsibility that the stated products comply with all applicable provisions of the directives and regulations listed below and are in conformity with the following standards. Technical file at: *
<b>fr</b>	<b>Déclaration de conformité UE</b> <b>Charger</b>	N° d'article	Nous déclarons sous notre propre responsabilité que les produits décrits sont en conformité avec les directives, règlements normatifs et normes énumérés ci-dessous. Dossier technique auprès de: *
<b>es</b>	<b>Declaración de conformidad UE</b> <b>Charger</b>	Nº de artículo	Declaramos bajo nuestra exclusiva responsabilidad, que los productos nombrados cumplen con todas las disposiciones correspondientes de las Directivas y los Reglamentos mencionados a continuación y están en conformidad con las siguientes normas. Documentos técnicos de: *
<b>pt</b>	<b>Declaração de Conformidade UE</b> <b>Charger</b>	N.º do produto	Declaramos sob nossa exclusiva responsabilidade que os produtos mencionados cumprem todas as disposições e os regulamentos indicados e estão em conformidade com as seguintes normas. Documentação técnica pertencente à: *
<b>it</b>	<b>Dichiarazione di conformità UE</b> <b>Charger</b>	Codice prodotto	Dichiariamo sotto la nostra piena responsabilità che i prodotti indicati sono conformi a tutte le disposizioni pertinenti delle Direttive e dei Regolamenti elencati di seguito, nonché alle seguenti Normative. Documentazione Tecnica presso: *
<b>nl</b>	<b>EU-conformiteitsverklaring</b> <b>Charger</b>	Productnummer	Wij verklaren op eigen verantwoordelijkheid dat de genoemde producten voldoen aan alle desbetreffende bepalingen van de hierna genoemde richtlijnen en verordeningen en overeenstemmen met de volgende normen. Technisch dossier bij: *
<b>da</b>	<b>EU-overensstemmelseserklæring</b> <b>Charger</b>	Typenummer	Vi erklærer som eneansvarlige, at det beskrevne produkt er i overensstemmelse med alle gældende bestemmelser i følgende direktiver og forordninger og opfylder følgende standarder. Tekniske bilag ved: *
<b>sv</b>	<b>EU-konformitetsförklaring</b> <b>Charger</b>	Produktnummer	Vi förklarar under eget ansvar att de nämnda produkterna uppfyller kraven i alla gällande bestämmelser i de nedan angivna direktiven och förordningarnas och att de stämmer överens med följande normer. Teknisk dokumentation: *
<b>no</b>	<b>EU-samsvarserklæring</b> <b>Charger</b>	Produktnummer	Vi erklærer under eneansvar at de nevnte produktene er i overensstemmelse med alle relevante bestemmelser i direktivene og forordningene nedenfor og med følgende standarder. Teknisk dokumentasjon hos: *
<b>fi</b>	<b>EU-vaatimustenmukaisuusvakuutus</b> <b>Charger</b>	Tuotenumero	Vakuutamme täten, että mainitut tuotteet vastaavat kaikkia seuraavien direktiivien ja asetusten asiaankuuluvia vaatimuksia ja ovat seuraavien standardien vaatimusten mukaisia. Tekniset asiakirjat saatavana: *
<b>el</b>	<b>Δήλωση πιστότητας ΕΕ</b> <b>Charger</b>	Αριθμός ευρετηρίου	Δηλώνουμε με αποκλειστική μας ευθύνη, ότι τα αναφερόμενα προϊόντα αντιστοιχούν σε όλες τις σχετικές διατάξεις των πιο κάτω αναφερόμενων οδηγιών και κανονισμών και ταυτίζονται με τα ακόλουθα πρότυπα. Τεχνικά έγγραφα στη: *

<b>pl</b>	<b>Deklaracja zgodności UE</b> <b>Charger</b>	Numer katalogowy	Oświadczamy z pełną odpowiedzialnością, że niniejsze produkty odpowiadają wszystkim wymaganiom poniżej wyszczególnionych dyrektyw i rozporządzeń, oraz że są zgodne z następującymi normami. Dokumentacja techniczna: *
<b>cs</b>	<b>EU prohlášení o shodě</b> <b>Charger</b>	Objednací číslo	Prohlašujeme na výhradní zodpovědnost, že uvedený výrobek splňuje všechna příslušná ustanovení níže uvedených směrnic a nařízení a je v souladu s následujícími normami: Technické podklady u: *
<b>sk</b>	<b>EÚ vyhlásenie o zhode</b> <b>Charger</b>	Vecné číslo	Vyhlasujeme na výhradnú zodpovednosť, že uvedený výrobok spĺňa všetky príslušné ustanovenia nižšie uvedených smerníc a nariadení a je v súlade s nasledujúcimi normami: Technické podklady má spoločnosť: *
<b>hu</b>	<b>EU konformitási nyilatkozat</b> <b>Charger</b>	Cikkszám	Egyedüli felelősséggel kijelentjük, hogy a megnevezett termékek megfelelnek az alábbiakban felsorolásra kerülő irányelvek és rendeletek valamennyi idevágó előírásainak és megfelelnek a következő szabványoknak. Műszaki dokumentumok megőrzési pontja: *
<b>ro</b>	<b>Declarație de conformitate UE</b> <b>Charger</b>	Număr de identificare	Declarăm pe proprie răspundere că produsele menționate corespund tuturor dispozițiilor relevante ale directivelor și reglementărilor enumerate în cele ce urmează și sunt în conformitate cu următoarele standarde. Documentație tehnică la: *
<b>bg</b>	<b>ЕС декларация за съответствие</b> <b>Charger</b>	Каталожен номер	С пълна отговорност ние декларираме, че посочените продукти отговарят на всички валидни изисквания на директивите и разпоредбите по-долу и съответства на следните стандарти. Техническа документация при: *
<b>sl</b>	<b>Izjava o skladnosti EU</b> <b>Charger</b>	Številka artikla	Izjavljamo pod izključno odgovornostjo, da je omenjen izdelek v skladu z vsemi relevantnimi določili direktiv in uredb ter ustreza naslednjim standardom. Tehnična dokumentacija pri: *
<b>hr</b>	<b>EU izjava o skladnosti</b> <b>Charger</b>	Kataloški br.	Pod punom odgovornošću izjavljujemo da navedeni proizvodi odgovaraju svim relevantnim odredbama direktiva i propisima navedenima u nastavku i da su skladni sa sljedećim normama. Tehnička dokumentacija se može dobiti kod: *
<b>et</b>	<b>EL-vastavusdeklaratsioon</b> <b>Charger</b>	Tootenumber	Kinnitame ainuvastutajatena, et nimetatud tooted vastavad järgnevalt loetletud direktiivide ja määruste kõikidele asjaomastele nõuetele ja on kooskõlas järgmiste normidega. Tehnilised dokumendid saadaval: *
<b>lv</b>	<b>Deklarācija par atbilstību ES standartiem</b> <b>Charger</b>	Izstrādājuma numurs	Mēs ar pilnu atbildību paziņojam, ka šeit aplūkotie izstrādājumi atbilst visiem tālāk minētajās direktīvās un rīkojumos ietvertajām saistošajām nostādņēm, kā arī sekojošiem standartiem. Tehniskā dokumentācija no: *
<b>lt</b>	<b>ES atitikties deklaracija</b> <b>Charger</b>	Gaminio numeris	Atsakingai pareiškiame, kad išvardyti gaminiai atitinka visus privalomus žemiau nurodytų direktyvų ir reglamentų reikalavimus ir šiuos standartus. Techninė dokumentacija saugoma: *

<b>Standard Charger</b>	0 275 007 907	2014/35/EU	EN 60335-1:2012
		2014/30/EU	EN 60335-2-29:2004+A2:2010
		2009/125/EC	EN 61000-3-2:2014
		2011/65/EU	EN 61000-3-3:2013
			EN 55014-1:2006+A1:2009+A2:2011
			EN 55014-2:1997+A1:2001+A2:2008
		 <b>BOSCH</b>	* Robert Bosch Power Tools GmbH (PT/ECS) 70538 Stuttgart GERMANY
		Claus Fleischer Senior Vice President	Gunter Flinspach Vice President
		<i>ppa C.F.</i>	<i>i.V. Flinspach</i>
		Bosch eBike Systems, 72703 Reutlingen, GERMANY Reutlingen, 01.04.2016	
<b>Compact Charger</b>	0 275 007 915	2014/35/EU	EN 60335-1:2012
		2014/30/EU	EN 60335-2-29:2004 + A2:2010
		2009/125/EC	EN 61000-3-2:2014
		2011/65/EU	EN 61000-3-3:2013
			EN 55014-1:2006+A1:2009+A2:2011
			EN 55014-1:1997+A1:2001+A2:2008
		 <b>BOSCH</b>	* Robert Bosch Power Tools GmbH (PT/ECS) 70538 Stuttgart GERMANY
		Claus Fleischer Senior Vice President	Gunter Flinspach Vice President
		<i>ppa C.F.</i>	<i>i.V. Flinspach</i>
		Bosch eBike Systems, 72703 Reutlingen, GERMANY Reutlingen, 01.04.2016	